

Systemleuchten 2017/2018 **J/SV** **SKÜ** **NE/SV**



Die INOTEC Sicherheits- und Rettungszeichenleuchten sind in 5 verschiedenen Ausführungen erhältlich und im Katalog mit den unten aufgeführten Symbolen gekennzeichnet.

J/SV

Zum Anschluss an INOTEC Gruppen- und Zentralbatterie-Anlagen mit Einzelleuchtenüberwachung nach DIN VDE 0108 und EN 50171

Funkentstörung gem. DIN EN 55015

230V±10% AC / 220V±20% DC

Inkl. Versorgungsgerät für LED mit Adressschalter, INOTEC Einzelleuchtenüberwachung und Joker-Technik LEDs im Netzbetrieb dimmbar

SKÜ

Zum Anschluss an INOTEC Gruppen- und Zentralbatterie-Anlagen mit Stromkreisüberwachung nach DIN VDE 0108 und EN 50171

Funkentstörung gem. DIN EN 55015

230V±10% AC / 220V±20% DC

NE/SV

Zum Anschluss an Netzersatz-Anlagen nach DIN VDE 0108
Funkentstörung gem. DIN EN 55015

230V±10% AC

Inkl. Versorgungsgerät für LED mit Adressschalter, INOTEC Einzelleuchtenüberwachung, LEDs im Netzbetrieb dimmbar

48V

Zur Ansteuerung über Segmentgeber SEV, SEV/A oder SEV/CP D.E.R. 230V.

Funkentstörung gem. DIN EN 55015.

Spannungsversorgung über geregelte Stromversorgung PSU 48. Inkl. Versorgungsgerät für LED mit Adressschalter, INOTEC Einzelleuchtenüberwachung, LEDs im Netzbetrieb dimmbar.

© Copyright: INOTEC Sicherheitstechnik GmbH, Ense
Nachdruck und Vervielfältigung, auch auszugsweise,
nur mit Genehmigung des Herstellers.

Technische Änderungen vorbehalten.

Die angegebenen Messwerte unterliegen
bauteilbedingten Toleranzen!

Allgemeine Hinweise

Mit dem Erscheinen dieses Kataloges verlieren alle vorausgegangenen Versionen ihre Gültigkeit. Im Laufe der Gültigkeit dieses Kataloges behalten wir uns vor, technische und formale Änderungen an unseren Produkten vorzunehmen, die der Verbesserung dienen oder geänderten gesetzlichen Vorschriften Rechnung tragen. Aktuelle Daten stellen wir auf Anfrage gerne zur Verfügung.

Wir liefern alle LED-Leuchten inkl. LED-Leuchtmittel.

Für einen großen Teil der Produkte bestehen gewerbliche Schutzrechte.

Aktuelle Produktinformationen finden Sie auf unserer Homepage unter www.inotec-licht.de

INOTEC Sicherheitstechnik GmbH

Innovative Notlichttechnik



Die INOTEC Sicherheitstechnik GmbH ist ein innovatives mittelständisches Unternehmen im westfälischen Ense-Höingen mit eigener Entwicklung, Konstruktion, Fertigung sowie einem nationalen und internationalen Vertrieb.

Ein kompetentes Team mit flexiblen und engagierten Mitarbeitern sorgt für die zuverlässige Betreuung in allen Fragen zum Thema Produkte, Planung, Service und Vorschriften.

Die INOTEC Sicherheitstechnik GmbH hat sich seit Ihrer Gründung 1995 zu einem global agierenden Unternehmen mit über 230 Mitarbeitern entwickelt. Weitere Stellen wurden bei den zahlreichen Partnern innerhalb Europas und Middle East geschaffen. Die Produktions-, Lager- und Verwaltungsflächen am Standort Deutschland sind auf rund 14.000m² angewachsen.

Heutzutage gehört die INOTEC Sicherheitstechnik GmbH zu den führenden Herstellern in der Not- und Sicherheitsbeleuchtung. Moderne, innovative und qualitativ hochwertige Produkte, „Made in Germany“ setzen weltweit neue Standards, wie z.B. dezentrale Notlichtsysteme CLS 24, Zentralbatterieanlagen mit JOKER-Technik und das dynamische Fluchtwegleitsystem D.E.R.

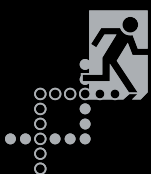

Inhalt



SNP 7168.1 UP



FS 3100



FS 1100



FS 804.1



SN 804.1

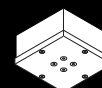

SN 8001



SN 2040.1

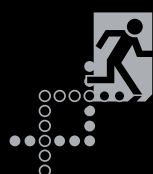

Vorschriften & Normen
Funktion der Joker-Technik
INOTEC LED-Technik



Straight-Line
Höchsten Ansprüchen gerecht werden



Scheibleuchten
Das Highlight für die moderne Raumarchitektur



Aluminiumprofilleuchten
Die Allrounder

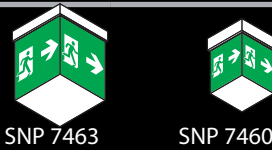

Würfelleuchten
Rettungszeichenleuchten mit vierseitigem Lichtaustritt



Wand-, Boden- und Stufenleuchten
Sicherheits- und Orientierungsleuchten



Edelstahlleuchten
Robuste Leuchten mit hoher Schutzart



Downlights
Lichtstark und variabel

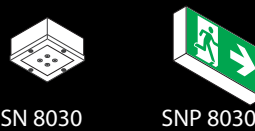
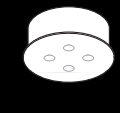

Ballwurfsichere und Schlagfeste Leuchten
Geeignet zum Einsatz in Sportstätten



Kunststoffleuchten
Universelle Rettungszeichen- und Sicherheitsleuchten



Modulleuchten
Universelle dynamische Fluchtwegleuchten



EX-Leuchten
Explosionsschutz Rettungszeichen- und Sicherheitsleuchten



Sonderfarben
Ansprechpartner
Leuchten nach Anwendungsbereichen



Vorschriften & Normen

Was Sie bei Sicherheits- und Rettungszeichenleuchten beachten müssen

Auf den folgenden Seiten möchten wir Sie über die Vorschriften und Normen für Sicherheits- und Rettungszeichenleuchten informieren. Bei den Leuchten kann zwischen elektrotechnischen und lichttechnischen Normen unterschieden werden.



Lichttechnische Normen

EN 1838	Angewandte Lichttechnik– Notbeleuchtung (10/13)
DIN 4844-1 bzw. ISO3864	Graphische Symbole- Sicherheitsfarben und Sicherheitszeichen (06/12)
DIN 4844-2	Graphische Symbole- Sicherheitsfarben und Sicherheitszeichen (12/12)
DIN 4844-3	Graphische Symbole- Sicherheitsfarben und Sicherheitszeichen (09/03)
ASR A1.3	Sicherheits- und Gesundheitsschutzkennzeichnung (02/13)
ISO 7010	Grafische Symbole-, Sicherheitsfarben und Sicherheitszeichen (10/12)

Elektrotechnische Normen

EN 60598-1	Leuchten-Teil 1: Allgemeine Anforderungen und Prüfungen (10/15)
EN 60598-2-22	Leuchten-Teil 2-22: Besondere Anforderungen - Leuchten für Notbeleuchtung (06/15)
DIN EN 55015	Grenzwerte und Messverfahren von Funktionseigenschaften von elektrischen Beleuchtungseinrichtungen und ähnlichen Elektrogeräten (11/09)

EN 1838 von 10/13

Die Leuchtdichte der Sicherheitsfarbe muss im Notlichtbetrieb an jeder Stelle des Zeichens mind. 2 cd/m^2 betragen.

Die Farben müssen den Anforderungen der ISO 3864 entsprechen.

Der Farbwiedergabe-Index R_a einer Lampe muss mindestens 40 betragen.

Das Verhältnis der Leuchtdichte $L_{\text{Kontrastfarbe}}$ zur Leuchtdichte $L_{\text{Sicherheitsfarbe}}$ muss mind. 5:1 betragen und darf nicht Größer als 15:1 sein.

Das Verhältnis der größten zur kleinsten Leuchtdichte darf weder innerhalb der weißen Fläche noch innerhalb der Sicherheitsfarbe Größer als 10:1 sein.

Sicherheits- und Rettungszeichen müssen im Notlichtfall be- oder hinterleuchtet sein. Langnachleuchtende Sicherheits- und Rettungszeichen sind daher im Notlichtfall nicht zulässig.

Die lichttechnischen Anforderungen der Norm sind (Mindest-)Wartungswerte und auch am Ende der zu erwartenden Lebensdauer einzelner Bestandteile zu erfüllen.

Die Planung der Notbeleuchtung muss auf den schlechtesten Umgebungsbedingungen für die gesamte, zu erwartende Lebensdauer basieren (z.B. größte Blendwirkung, geringster Lichtstrom (EB-Leuchten, lichtstromreduzierte EVGs)).

Bei direkt strahlenden Leuchten ist nur der Anteil des direkten Lichts zu werten. Reflektiertes Licht der Raumbegrenzungsflächen ist zu vernachlässigen.

Bei indirekt strahlenden Leuchten oder Deckenflutern, die mit einer reflektierenden Fläche wirken, darf nur die erste Reflektion berücksichtigt werden.

Nach Möglichkeit sollten Sicherheitszeichen nicht höher als 20° über der horizontalen Blickrichtung bezogen auf die max. Erkennungsweite montiert werden.

Beispiel: Betrachter 2m groß
EW 20m $\rightarrow h_{\text{max}} = 9,2\text{m}$
EW 35m $\rightarrow h_{\text{max}} = 14,7\text{m}$

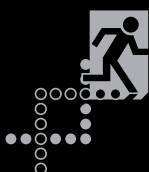



Erkennungsweite gem. EN 1838 von 10/13 und DIN 4844-1 von 06/12

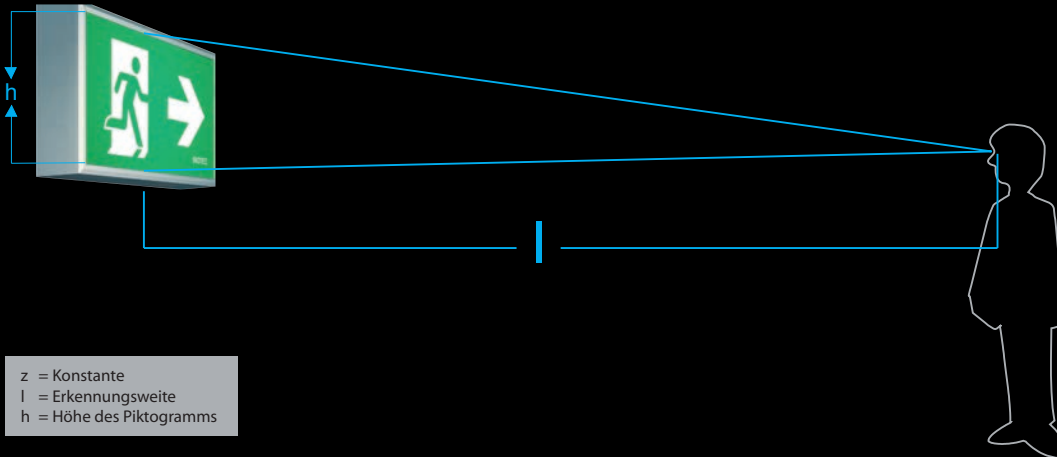

z = Konstante
l = Erkennungsweite
h = Höhe des Piktogramms

Berechnungsformel: $l = z \cdot h$
z = 100 - für beleuchtete Zeichen, aber nur, wenn die Beleuchtungsstärke auf der Oberfläche des Zeichens $E \geq 50lx$ beträgt.
z = 200 - für hinterleuchtete Zeichen (Piktogrammeleuchten), aber nur, wenn die Leuchtdichte $L \geq 500cd/m^2$ im Netzbetrieb beträgt.

Faustformel:
Piktogrammschilder müssen bei gleicher Erkennungsweite doppelt so groß sein, wie Piktogrammeleuchten.

Hinweis:
Die o.g. Leuchtdichte $L=500 cd/m^2$ soll eine ausreichende Erkennbarkeit des Piktogramms in heller Umgebung ermöglichen. Um Blendeffekte zu vermeiden, ist die Leuchtdichte in dunkler Umgebung zu reduzieren, z.B. durch dimmbare INOTEC Piktogrammeleuchten in überwachter LED-Technik.

Rettungszeichen gem. ISO 7010 von 10/12 und ASR A1.3 von 02/13

Beispiele



Die Richtungspfeile dürfen nur in Verbindung mit einem weiteren Rettungszeichen verwendet werden und umgekehrt.
Die Richtungspfeile dürfen in 45° Schritten gedreht werden.

Neue oder alte Piktogramme?

Zulässige Piktogramme:

bis Okt. 2012



Neu



- Hände und Füße abgerundet
- Pfeil kompakter

Die bisherigen Piktogramme sind in ihrer Aussage weiterhin eindeutig und entsprechen nach wie vor den Gestaltungsgrundlagen der DIN 4844-1 von 06/12 und der ISO 3864-1 von 06/12. Somit können diese weiterhin verwendet werden.
Neue und bisherige Piktogramme sollen nicht vermischt und in einem Objekt einheitlich eingesetzt werden. Der Austausch „alter“ Piktogramme gegen „alte“, z.B. bei Verschmutzung oder Defekt, ist zulässig.

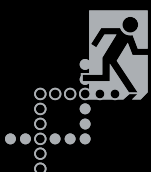

Sicherheitsbeleuchtung für Rettungswege

Bei Rettungswegen mit einer Breite bis zu 2m dürfen die horizontalen Beleuchtungsstärken auf dem Boden entlang der Mittellinie des Rettungsweges nicht weniger als 1 lx betragen und der Mittelbereich, der nicht weniger als der Hälfte des Weges entspricht, muss mindestens mit 50% dieses Wertes beleuchtet sein.

Das Verhältnis der größten zur kleinsten Beleuchtungsstärke darf 40 : 1 entlang der Mittellinie des Rettungsweges nicht überschreiten.

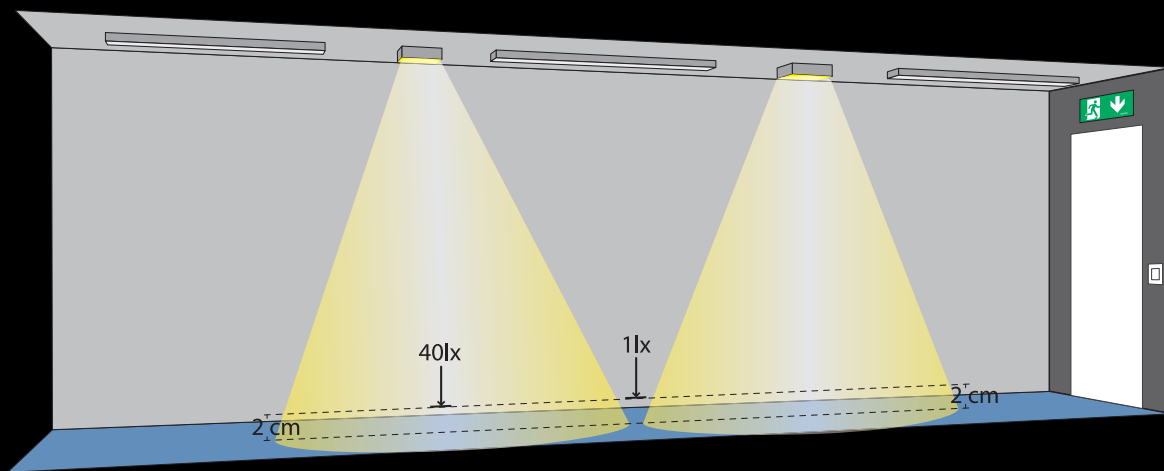

Art der Beleuchtung	Geforderte Beleuchtungsstärke	Gleichmäßigkeit (E _{min} /E _{max})
Sicherheitsbeleuchtung für Rettungswege:	1 Lux (*1) auf der Mittellinie des Rettungsweges	1:40
Sicherheitsbeleuchtung für Arbeitsplätze mit besonderer Gefährdung:	10 % der Allgemeinbeleuchtung, mindestens 15 Lux (*2)	1:10
Antipanik-Beleuchtung:	Mindestens 0,5 Lux (*1) auf der freien Bodenfläche	1:40

Art der Beleuchtung	Nennbetriebsdauer	Vorhandensein von E _{min}
Sicherheitsbeleuchtung für Rettungswege:	Mindestens 1 Stunde	50% von E _{min} innerhalb von 5 Sekunden, 100% innerhalb 60s (bei deutschen Arbeitsstätten 100% innerhalb 15s)
Sicherheitsbeleuchtung für Arbeitsplätze mit besonderer Gefährdung:	Die Nennbetriebsdauer muss der Dauer entsprechen, während der eine Gefährdung für Menschen besteht (*2)	Die geforderte Beleuchtungsstärke muss dauernd vorhanden oder in 0,5 Sekunden erreicht sein
Antipanik-Beleuchtung:	Mindestens 1 Stunde	50% von E _{min} innerhalb von 5 Sekunden, 100% innerhalb 60s

Lichttechnische Anforderungen

(*1) Messebene ≤ 2cm über dem Boden.

(*2) Beurteilung ist Aufgabe des Betreibers.

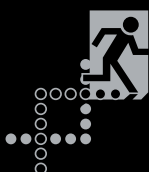

Physiologische Blendung

Die physiologische Blendung muss durch Begrenzung der Lichtstärke der Leuchten innerhalb des Gesichtsfeldes niedrig gehalten werden.

Für Rettungswege, die horizontal verlaufen, darf die Lichtstärke innerhalb der Zone von 60° bis 90° gegen die Vertikale für alle Azimutwinkel die Werte in der Tabelle nicht überschreiten.

Für alle anderen Rettungswege und Bereiche dürfen die Grenzwerte bei keinem Winkel überschritten werden.

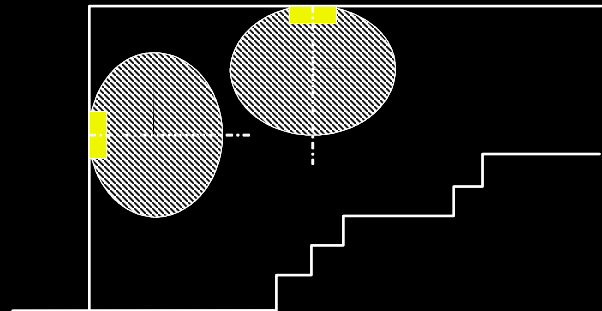
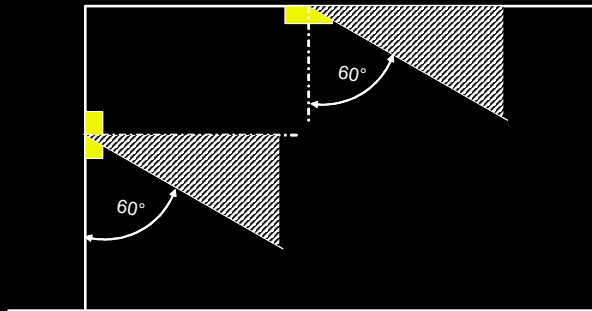

Grenzwerte der physiologischen Blendung

Lichtpunkt- höhe über dem Boden h	Maximale Lichtstärke für Sicher- heitsbeleuchtung für Rettungswege und Antipanikbeleuchtung I_{\max}	Maximale Lichtstärke für Sicher- heitsbeleuchtung für Arbeitsplätze mit besonderer Gefährdung I_{\max}
m	cd	cd
$h < 2,5$	500	1000
$2,5 \leq h < 3,0$	900	1800
$3,0 \leq h < 3,5$	1600	3200
$3,5 \leq h < 4,0$	2500	5000
$4,0 \leq h < 4,5$	3500	7000
$h \geq 4,5$	5000	10000

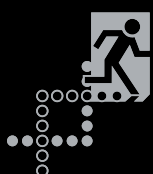

Hervorzuhebende Stellen gem. EN 1838 von 10/13



mindestens 2m über dem Boden

an jeder im Notfall zu benutzenden Ausgangstür



nahe (*1) jeder Erste-Hilfe-Stelle (*2)

nahe (*1) jeder Brandbekämpfungs- oder Meldeeinrichtung (*2)



Sicherheits- und Richtungszeichen an Rettungswegen müssen im Notfallfall be- oder hinterleuchtet sein.
⇒ Langnachleuchtende Zeichen sind unzulässig.



Nahe (*1) Fluchtgeräten für Menschen mit Behinderung.

nahe (*1) Treppen, um auf diese Weise jede Treppenstufe direkt zu beleuchten



Nahe (*1) Schutzbereichen für Menschen mit Behinderung und Rufanlagen, Kommunikationseinrichtungen für diese Bereiche, sowie Alarmanrichtungen in Behindertentoiletten.



nahe (*1) jeder Niveauänderung im Fluchtweg



Antipanikbeleuchtung in Toiletten für Menschen mit Behinderung.

bei jeder Richtungsänderung

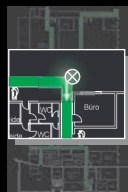

Antipanikbeleuchtung auch auf Wegen zu Räumen, in denen Sicherheitsbeleuchtung erforderlich ist, die jedoch nicht direkt an einen Rettungsweg angrenzen.



an jeder Kreuzung der Flure/Gänge

außerhalb und nahe (*1) jedes Notausgangs bis zu einem sicheren Bereich



*1 max. 2m Abstand in der Horizontalen
*2 vertikale Beleuchtungsstärke 5lx

Elektrotechnische Normen

Die elektrotechnischen Normen werden durch die INOTEC-eigene Konstruktion und Entwicklung berücksichtigt und durch die Qualitätssicherung überwacht. Wir garantieren Ihnen, dass alle INOTEC-Leuchten den gültigen Normen und Richtlinien entsprechen. Entsprechende Konformitätserklärungen finden Sie auf unserer Homepage.

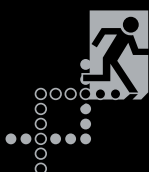

Funktion der Joker-Technik

Durch die von INOTEC patentierte JOKER-Technik werden Planung und Installation von Sicherheitsbeleuchtungsanlagen vereinfacht und erhebliche Kosten eingespart.

An einem INOTEC Zentralbatteriegerät können die drei Schaltungsarten Dauerlicht, geschaltetes Dauerlicht und Bereitschaftslicht gleichzeitig und gemischt betrieben werden. Neben der Anlage werden dazu INOTEC Sicherheits- und Rettungszeichenleuchten mit JOKER-Technik (J/SV) benötigt oder ein INOTEC J/SV-Modul/S wird vor ein Fremd-EVG geschaltet. An beiden Komponenten werden über Mikroschalter die gewünschte Schaltungsart und Überwachungsadresse eingestellt.

Die bewährte JOKER-Technik-Funktion für den Mischbetrieb wurde auch für das dezentrale Notlichtsystem CLS 24 übernommen. Daher können alle INOTEC 24V-Leuchten in den verschiedenen Schaltungsarten betrieben werden. Im Gegensatz zu den J/SV-Leuchten für 230V wird hier die Programmierung der Schaltungsart an der CLS 24, oder bei 24V-Unterstationen / Einschüben am Steuerteil des Zentralbatteriegerätes vorgenommen.

Vorteile

- Das Beispiel zeigt, in welchem Umfang Reduzierungen in der Installation möglich sind.
- Bei der konventionellen Installation mit drei benötigten Standardschaltungsarten Dauerlicht (DL), Bereitschaftslicht (BL) und geschaltetes Dauerlicht (gDL) sind 6 Endstromkreise erforderlich, um in diesem Gebäudeabschnitt 9 Sicherheits- und Rettungszeichenleuchten zu versorgen.
- Bei Einsatz der JOKER-Technik kann die Anzahl der Stromkreise stark reduziert werden. Im Beispiel sind nur noch 2 Stromkreise notwendig, da innerhalb eines Stromkreises alle Schaltungsarten beliebig kombinierbar sind.
- Die unterschiedlichen Schaltungsarten sind nur bei Netzbetrieb aktiv. Bei einem Netzausfall werden alle angeschlossenen Leuchten von der Batterie versorgt und eingeschaltet, gleich welche Schaltungsart voreingestellt wurde.

Konventionelle Installation
benötigt werden
6 Endstromkreise

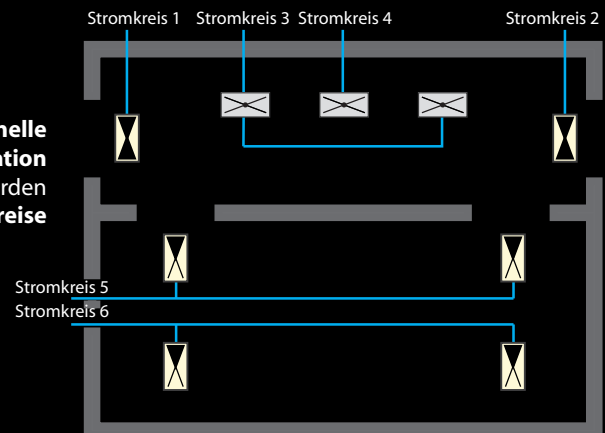

Joker-Technologie mit
2 Endstromkreisen

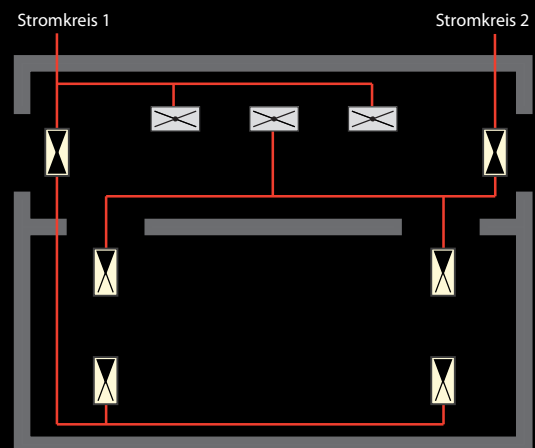

☒ Dauerschaltung ☒ Bereitschafts-
schaltung ☒ geschaltetes
Dauerlicht

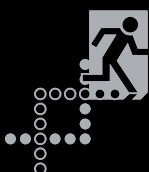

Mit INOTEC LED-Leuchten die Batteriekapazität und Kosten reduzieren

Durch den Einsatz von LED-Sicherheits- und Rettungszeichenleuchten kann die Batteriekapazität, im Vergleich zu herkömmlichen 8W Leuchtstofflampen, um bis zu 55% reduziert werden. Dadurch reduzieren sich nicht nur die Anschaffungskosten der Batterien, sondern auch die Wartungs- und Tauschkosten.

Berechnung am Beispiel eines kleinen Bürogebäudes mit 10 Rettungszeichenleuchten und 16 Sicherheitsleuchten

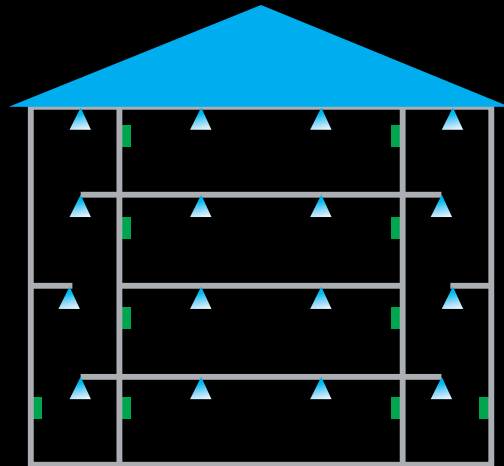

Leuchtstofflampe 8W

Anz. Leuchten	Leuchtentyp	I _{Batt} / mA	I _{Batt} / mA gesamt
10	RZ Leuchte	32	320
16	Sicherheitsleuchte	32	512
Batterieentnahmestrom gesamt / mA:			832

LED-Leuchtmittel

Anz. Leuchten	Leuchtentyp	I _{Batt} / mA	I _{Batt} / mA gesamt
10	RZ Leuchte	18	180
16	Sicherheitsleuchte	12	192
Batterieentnahmestrom gesamt / mA:			372

Batterieentnahmestrom LLP/LED

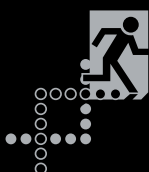
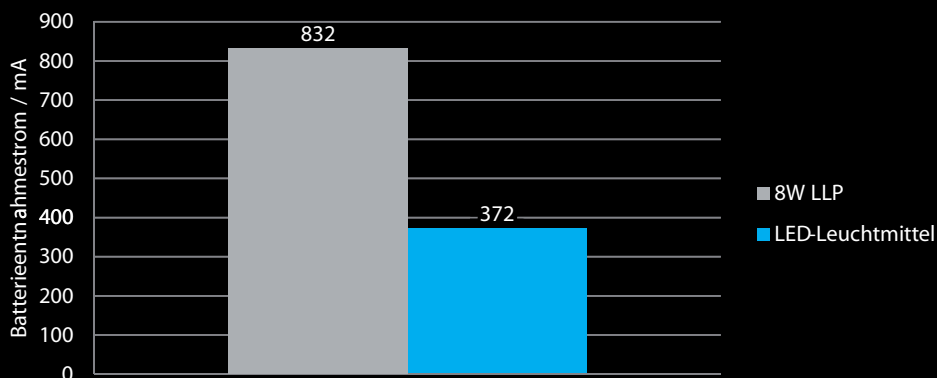

Mit INOTEC LED-Leuchten die Betriebs- und Wartungskosten senken

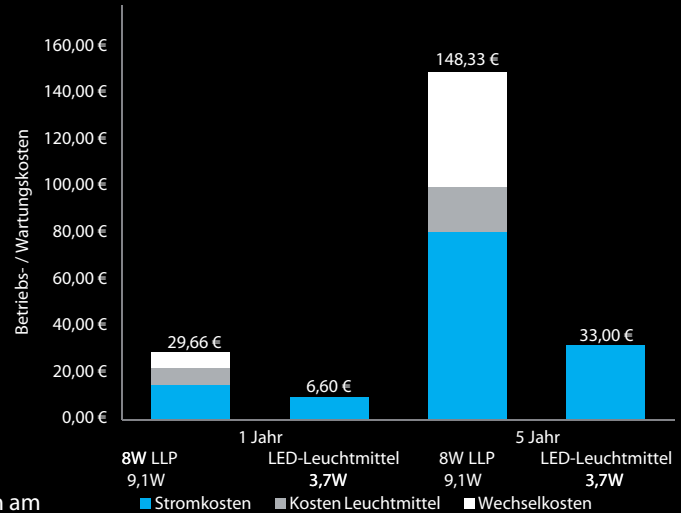

Stromkosten

Rettungszeichenleuchten leuchten in der Regel 24 Stunden am Tag und 365 Tage im Jahr. Durch den Einsatz von INOTEC LED-Leuchten reduzieren sich die Stromkosten um bis zu 60%.

Rettungszeichenleuchte	8W	LED
Netzanschlussleistung P/W	9,1 W	3,7 W
Verbrauch pro Jahr	80 kWh	33 kWh
Stromkosten in 1 Jahr (0,20€/kWh)	16,00€	6,60€
Stromkosten in 5 Jahren (0,20€/kWh)	80,00€	33,00€

Leuchtmittelkosten

Eine Leuchtstofflampe hat eine durchschnittliche Lebensdauer von ca. 4000 Stunden. Wobei eine LED mit ca. 50.000 Stunden eine mehr als zehn Mal höhere Lebensdauer aufweist.

Rettungszeichenleuchte	8W	LED
Lebensdauer	4.000h	50.000h
Leuchtmittelkosten in 1 Jahr (3,50€/Stk.)	7,00€	0,00€
Leuchtmittelkosten in 5 Jahren (3,50€/Stk.)	35,00€	0,00€

Wechselkosten

Durch den Leuchtmittelwechsel entstehen nicht nur Materialkosten, sondern auch Wechselkosten. Die, je nach Aufwand, auch variieren können. Oft ist es mit einer einfachen Leiter nicht getan, und der Leuchtmittelwechsel gestaltet sich als sehr zeitaufwendige Angelegenheit.

Rettungszeichenleuchte	8W	LED
Wechsel	10 Min.	10 Min.
2 Lampenwechsel in 1 Jahr (20€/Std.)	6,66€	0,00€
10 Lampenwechsel in 5 Jahren (20€/Std.)	33,33€	0,00€

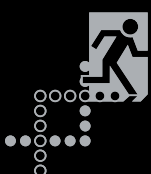

Mit INOTEC LED-Leuchten die Umwelt schonen

Die Stromerzeuger setzen pro verbrauchter kWh ca. 700g CO₂ frei.
Durch den Einsatz von INOTEC LED-Leuchten reduzieren Sie den CO₂
Ausstoß um bis zu 60%.

Vergleichsrechnung am Beispiel eines Projektes mit 100 Rettungszeichenleuchten

100 8W-Rettungszeichenleuchten	$8000 \text{ kWh/Jahr} \times 0,7 \text{ kg CO}_2 = 5600 \text{ kg CO}_2/\text{Jahr}$
100 LED-Rettungszeichenleuchten	$3300 \text{ kWh/Jahr} \times 0,7 \text{ kg CO}_2 = 2310 \text{ kg CO}_2/\text{Jahr}$

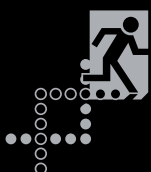
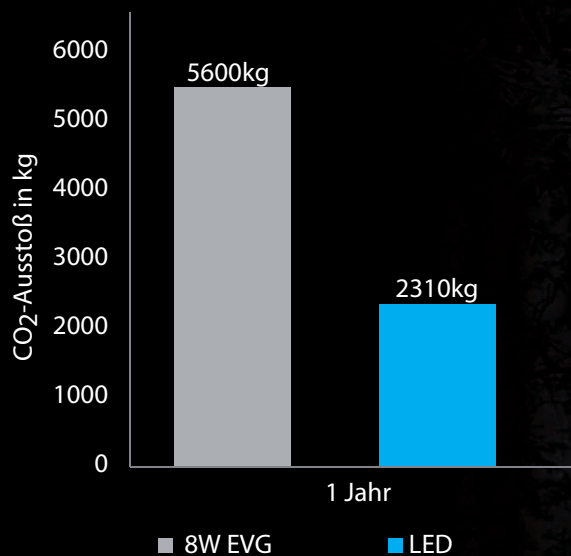

Lichttechnik

Lichttechnische Größen

Lichtstrom Φ (Lumen)

Der Lichtstrom beschreibt die gesamte abgegebene Lichtleistung, die in einem kugelförmigen Radius vom Leuchtmittel abgegeben wird. Dies geschieht in Abhängigkeit von der Empfindlichkeit des menschlichen Auges für bestimmte Wellenlängen. Der Lichtstrom wird in Lumen oder abgekürzt in lm angegeben.

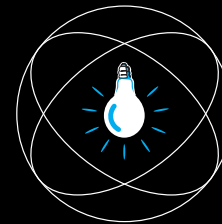

Beleuchtungsstärke E (Lux)

Ein entscheidender Faktor für unsere Sehleistung ist die Beleuchtungsstärke. Somit hat die Beleuchtungsstärke großen Einfluss darauf, wie schnell und sicher ein Gebäude im Notfall verlassen werden kann.

Die Beleuchtungsstärke gibt das Verhältnis des senkrecht auf eine Fläche fallenden Lichtstroms zu der von ihm beleuchteten Fläche an.

Nach DIN EN 1838 beträgt die Mindestbeleuchtungsstärke 1 Lux, gemessen auf der Mittellinie des Rettungsweges. Wichtig ist dabei die Berücksichtigung des Wartungsfaktors. Für unsere Abstandstabellen legen wir einen Wartungsfaktor von 0,8 zu Grunde, so dass sich eine Mindestbeleuchtungsstärke von 1,25 Lux ergibt.

Gemessen wird die Beleuchtungsstärke mit einem Luxmeter in 2cm Höhe über dem Boden.

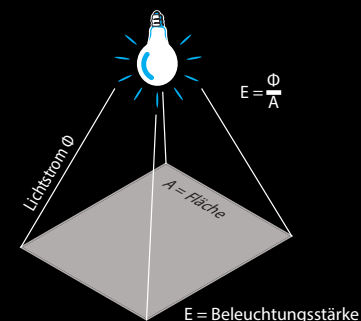

Leuchtdichte L (Candela / m²)

Die Leuchtdichte beschreibt die Helligkeit einer leuchtenden Fläche. Hierbei kann die Fläche selbst leuchten, hinterleuchtet oder beleuchtet sein.

Gemäß DIN EN 1838 muss die Leuchtdichte der Sicherheitsfarbe an jeder Stelle des Zeichens mindestens 2 cd/m² aus allen relevanten Blickrichtungen betragen.

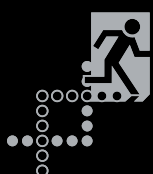
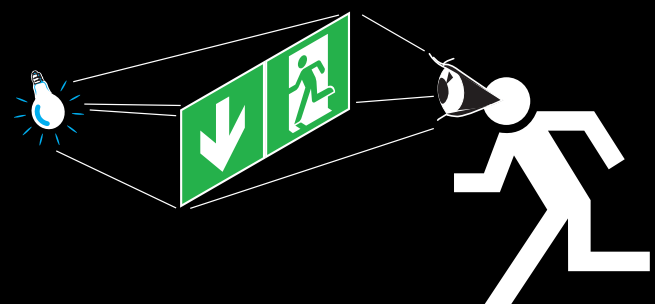

Wissenswertes über LEDs

Die Firma INOTEC verfügt über eine langjährige Erfahrung im Umgang mit LEDs. Durch die stetige Weiterentwicklung bietet das Leuchtmittel LED zahlreiche neue Möglichkeiten in der Leuchtenkonstruktion.

Funktionsweise einer LED

LED ist die Abkürzung für **L**ight **E**mitting **D**iode (lichtemittierende Diode) und wird auch Lumineszenzdiode genannt. Eine LED ist eine Halbleiterdiode, die, in Durchlassrichtung (Anode [+] -> Kathode [-]) betrieben, Licht abstrahlt. Die Wellenlänge des Lichtes hängt dabei im Wesentlichen vom eingesetzten Halbleitermaterial und der Dotierung ab. Inzwischen erreichen LEDs einen Lichtstrom von mehr als 120lm/Watt. Bei diesen Angaben handelt es sich um Herstellerangaben, die unter Laborbedingungen (25°C Chiptemperatur und einem Strom von 350mA) gemessen wurden.

Lebensdauer

Die von INOTEC eingesetzten LEDs haben eine durchschnittliche Lebensdauer von ca. 50.000h. Um diese Lebensdauer zu erreichen, ist ein gutes Thermomanagement erforderlich, denn die Lebensdauer der LEDs ist im Wesentlichen von der Temperatur und dem Strom, der durch die LED fließt, abhängig.

LEDs und PCBs

In INOTEC Rettungszeichen- und Sicherheitsleuchten werden speziell für den Leuchtentyp entwickelte PCBs (Leiterkarten), bestückt mit SMD-LEDs, eingesetzt. Dies gewährleistet, dass das LED-Leuchtmittel optimal auf das Leuchtendesign abgestimmt werden kann. Durch den Einsatz von Sekundäroptiken wird die Lichtverteilung des LED-Leuchtmittels für die verschiedenen Anwendungsgebiete optimiert.

LED-Versorgungsgeräte

Die LEDs werden mit Konstantstromversorgungsgeräten aus dem Hause INOTEC betrieben. Für die unterschiedlichen Anwendungsgebiete wurden Geräte verschiedener Leistungsklassen entwickelt, die zum Anschluss an Gruppen- und Zentralbatterie-Anlagen nach DIN VDE 0108 und EN 50171 geeignet sind. Je nach Ausführung verfügen die LED-Versorgungsgeräte über integrierte Jokertechnik und Einzelleuchtenüberwachung. Zudem können diese Leuchten im Netzbetrieb gedimmt werden und schalten im Notbetrieb automatisch auf 100%.

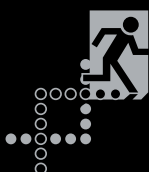

Die neuen INOTEC Downlights mit TES-Technologie

Mehr als eine Sicherheitsleuchte

Der Mensch erlebt seine Umwelt nicht nur als hell und dunkel, durch Licht und Schatten, sondern auch durch Farben. Das von Leuchten abgestrahlte Licht besitzt eine Eigenfarbe, die sogenannte Lichtfarbe. Sie wird durch die Farbtemperatur in Kelvin (K) bestimmt. Je höher die Temperatur, desto kühler und bläulicher wirkt die Lichtfarbe.

Durch die neue von INOTEC entwickelte TES-Technologie (Translucent-Emitting-Surface) ist es jetzt auch möglich die Lichtfarbe der Sicherheitsbeleuchtung an die der Allgemeinbeleuchtung anzupassen. Hierfür stehen drei gängige Lichtfarben (2700K, 3500K und 4300K) zur Verfügung.

Darüber hinaus bietet sich mit der durch INOTEC geschützten TES-Technologie die Möglichkeit in Pflege- oder Beherbergungsstätten eine angenehme Nacht- bzw. Durchgangsbeleuchtung zu realisieren, wie sie zum Beispiel in der HeimMind-BauV für Flure und Treppenträume gefordert ist.

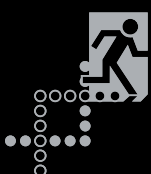
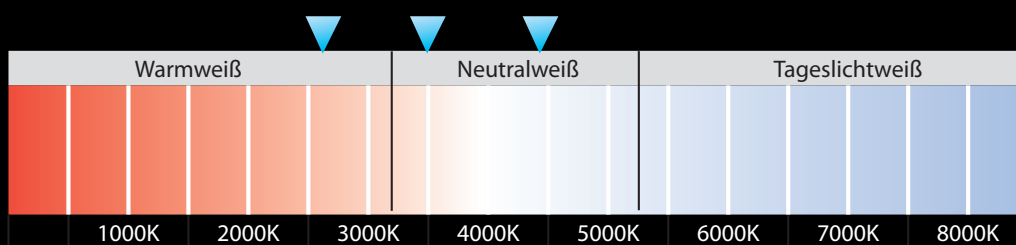



Straight-Line

Höchsten Ansprüchen gerecht werden



Die INOTEC Rettungszeichenleuchten der Serie „Straight-Line“ passen sich perfekt modernen Architekturen an und bieten darüber hinaus eine hohe Qualität und Montagefreundlichkeit. Die Leuchten bestechen durch ihre flache Bauform sowie einer homogenen Ausleuchtung. Durch ihre hohe Leuchtdichte > 500cd/m² sind diese Leuchten ideal für den Einsatz in heller Umgebung geeignet und entsprechen somit den Anforderungen der DIN 4844-1.

Vorteile

- Modernste Lichttechnik
- Hochwertige Materialien
- Ansprechendes Design
- Einfache Montage
- Leicht austauschbare Piktogrammscheiben

Anwendungsgebiete

- Öffentliche Gebäude mit ansprechender Raumarchitektur
- Büros
- Geschäftshäuser
- Theater
- Verkaufsstätten
- VIP-Bereiche
- Hotels
- usw.

	SNP 1520	21
	SNP 1530	29
	FL 1530	32

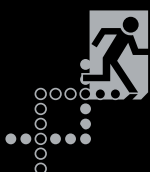



Hochwertige Rettungszeichen-Rahmenleuchten aus pulverbeschichtetem Aluminiumprofil mit einer Profilstärke von nur 14,5mm ohne sichtbare Schrauben. Flache Bauform und homogene Piktogrammausleuchtung durch optimierte LED Technik mit einer Leuchtdichte >500cd/m².

Technische Daten

- Erkennungsweite :** 20 m
- Material :** Aluminium pulverbeschichtet
- Leuchtmittel :** LEDs
- Nennspannung AC :** 230V ± 10%, 50/60Hz
- Nennspannung DC :** 220V ± 20%
- Nennstrom Batt :** 23 mA
- Scheinleistung :** 7,1 VA
- Klemmen :** 2,5 mm² für Durchgangsverdrahtung
- Temperatur ta :** -15°C... +40°C
- Schutzart :** IP40
- Schutzklasse :** I

gem. DIN EN 60598-1, DIN EN 60598-2-22, DIN 4844-1 und DIN EN 1838

Werkzeuglos auswechselbare Piktogramme

Farben	Art.Nr.	Farbcode
Weiß (RAL 9016)	...	L04
Schiefergrau (RAL 7015)	...	L16
Sonderfarbe	...	L99

Farbcode der Artikelnummer anhängen z.B. **800 014 LXX**

SNP 1520 D LED 230V

Deckenmontage

- Art-Nr.801 281 - J/SV
- Art-Nr.801 291 - SKÜ
- Art-Nr.801 296 - NE/SV

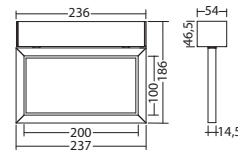

SNP 1520 P LED 230V

Pendelmontage

- Art-Nr.801 283 - J/SV
- Art-Nr.801 293 - SKÜ
- Art-Nr.801 298 - NE/SV

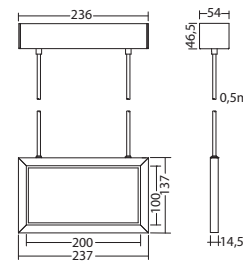

SNP 1520 S LED 230V

Seilmontage

- Art-Nr.801 282 - J/SV
- Art-Nr.801 292 - SKÜ
- Art-Nr.801 297 - NE/SV

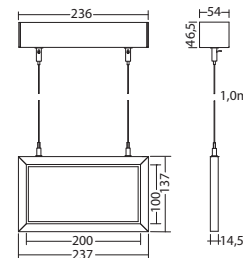

SNP 1520 E LED 230V

Deckeneinbaumontage

- Art.Nr.801 341 - J/SV
- Art.Nr.801 340 - SKÜ
- Art.Nr.801 342 - NE/SV

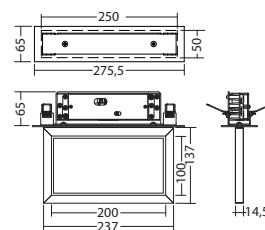

Qualität und Effizienz

Hochwertige Materialien

Die aus hochwertigem Aluminiumprofil bestehende INOTEC Straight-Line besteht durch ihre flache Bauform sowie einer homogenen Ausleuchtung. Durch ihre hohe Leuchtdichte $> 500\text{cd/m}^2$ sind diese Leuchten ideal für den Einsatz in heller Umgebung geeignet und entsprechen somit den Anforderungen der DIN 4844-1.

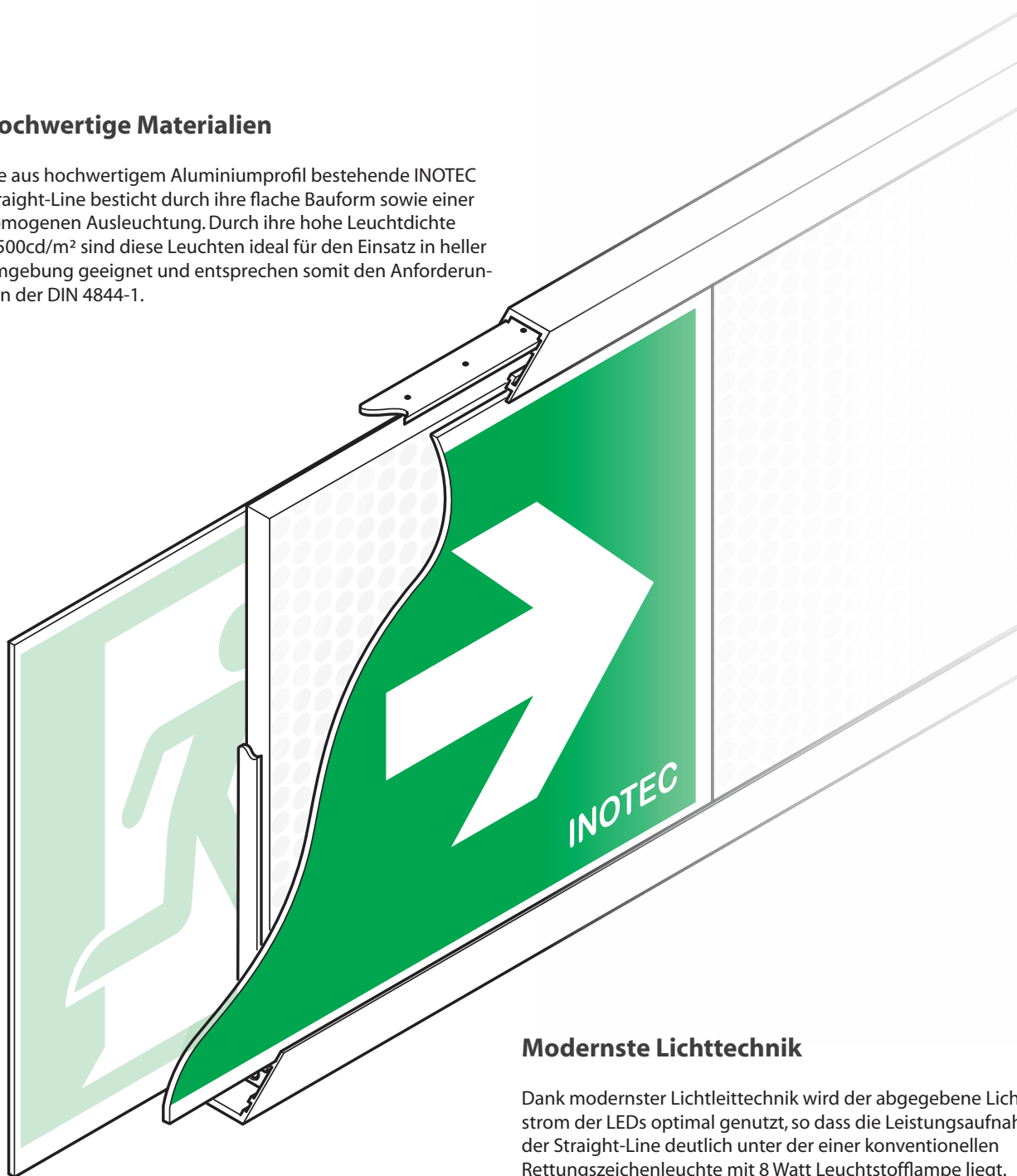

Modernste Lichttechnik

Dank modernster Lichtleittechnik wird der abgegebene Lichtstrom der LEDs optimal genutzt, so dass die Leistungsaufnahme der Straight-Line deutlich unter der einer konventionellen Rettungszeichenleuchte mit 8 Watt Leuchtstofflampe liegt. Hierbei sorgt eine speziell gesiebte Lichtleitscheibe im Inneren der Leuchte für eine gleichmäßige und kräftige Ausleuchtung der Piktogrammscheiben.

Dieses System ermöglicht zusätzlich den einfachen und werkzeuglosen Wechsel der Piktogrammscheiben.

Hochwertige Rettungszeichen-Rahmenleuchten aus pulverbeschichtetem Aluminiumprofil mit einer Profilstärke von nur 14,5mm ohne sichtbare Schrauben. Flache Bauform und homogene Piktogrammausleuchtung durch optimierte LED Technik mit einer Leuchtdichte >500cd/m².

Technische Daten

- Erkennungsweite :** 20 m
 - Material :** Aluminium pulverbeschichtet
 - Leuchtmittel :** LEDs
 - Nennspannung AC :** 230V ± 10%, 50/60Hz
 - Nennspannung DC :** 220V ± 20%
 - Nennstrom Batt :** 14 mA
 - Scheinleistung :** 5,5 VA
 - Klemmen :** 2,5 mm² für Durchgangs-
verdrahtung
 - Temperatur ta :** -15°C... +40°C
 - Schutzart :** IP40
 - Schutzklasse :** I
- gem. DIN EN 60598-1, DIN EN 60598-2-22, DIN 4844-1 und
DIN EN 1838

Werkzeuglos auswechselbare Piktogramme

Farben	Art.Nr.	Farbcode
Weiß (RAL 9016)	...	L04
Schiefergrau (RAL 7015)	...	L16
Sonderfarbe	...	L99

Farbcode der Artikelnummer
anhängen z.B. **800 014 LXX**

SNP 1520 PM LED 230V

Parallele Wandmontage

- Art-Nr. 801 280 - J/SV
- Art-Nr. 801 290 - SKÜ
- Art-Nr. 801 295 - NE/SV

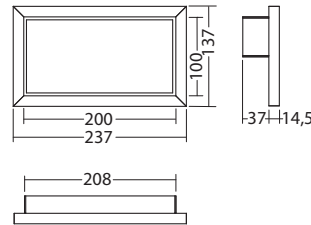

SNP 1520 WE LED 230V

Wandeinbaumontage

- Art-Nr. 801 294

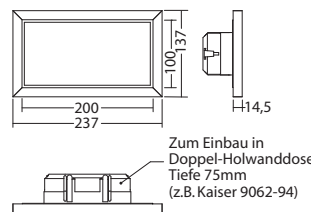

Versorgungseinheit SNP 1520/1530 WE

Zubehör

- Art. Nr. 890 435 - J/SV
- Art. Nr. 890 436 - SKÜ
- Art. Nr. 890 437 - NE/SV

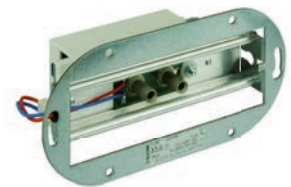
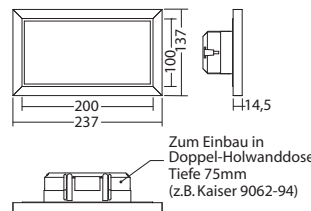



EXIT

3

4





Hochwertige Rettungszeichen-Rahmenleuchten aus pulverbeschichtetem Aluminiumprofil mit einer Profilstärke von nur 14,5mm ohne sichtbare Schrauben. Flache Bauform und homogene Piktogrammausleuchtung durch optimierte LED Technik mit einer Leuchtdichte >500cd/m².

Technische Daten

Erkennungsweite :	20 m
Material :	Aluminium pulverbeschichtet
Leuchtmittel :	LEDs
Nennspannung AC :	230V ± 10%, 50/60Hz
Nennspannung DC :	220V ± 20%
Nennstrom Batt :	23 mA
Scheinleistung :	7,1 VA
Klemmen :	2,5 mm ² für Durchgangsverdrahtung
Temperatur ta :	-15°C... +40°C
Schutzart :	IP40
Schutzklasse :	III

gem. DIN EN 60598-1, DIN EN 60598-2-22, DIN 4844-1 und DIN EN 1838

Werkzeuglos auswechselbare Piktogramme

Farben	Art.Nr.	Farbcode
Weiß (RAL 9016)	...	L04
Schiefergrau (RAL 7015)	...	L16
Sonderfarbe	...	L99

Farbcode der Artikelnummer anhängen z.B. **800 014 LXX**

SNP 1520 ES LED 230V

Seileinbaumontage

Art-Nr. 801 347 - J/SV

Art-Nr. 801 346 - SKÜ

Art-Nr. 801 348 - NE/SV

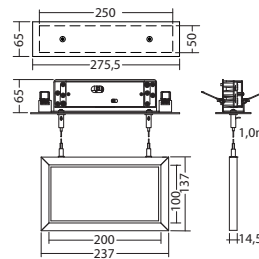

Vielseitig und Ergonomisch

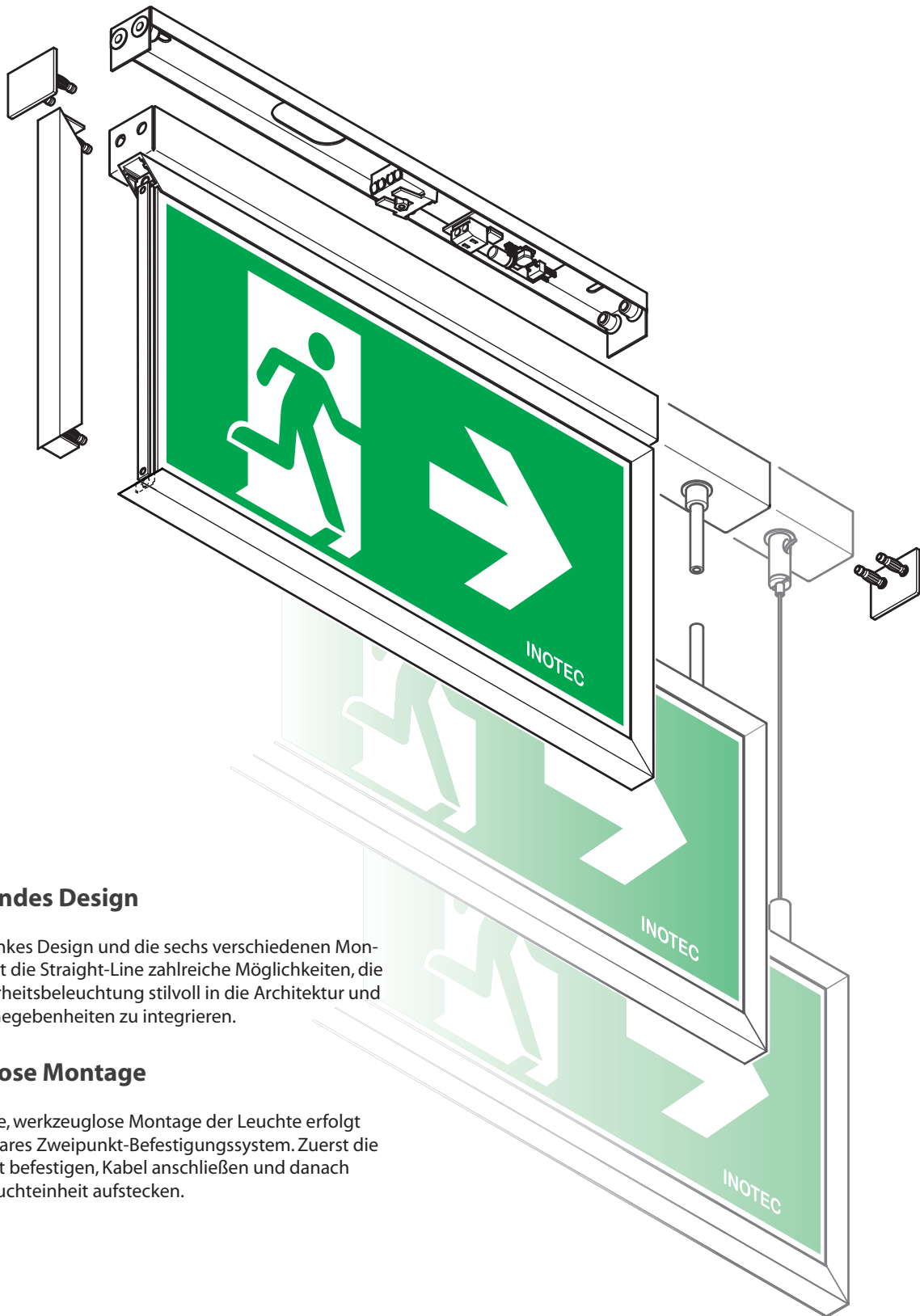

Ansprechendes Design

Durch ihr schlankes Design und die sechs verschiedenen Montagearten bietet die Straight-Line zahlreiche Möglichkeiten, die Not- und Sicherheitsbeleuchtung stilvoll in die Architektur und die baulichen Gegebenheiten zu integrieren.

Werkzeuglose Montage

Die komfortable, werkzeuglose Montage der Leuchte erfolgt über ein steckbares Zweipunkt-Befestigungssystem. Zuerst die Montageeinheit befestigen, Kabel anschließen und danach bequem die Leuchteinheit aufstecken.



Hochwertige Rettungszeichen-Rahmenleuchten aus pulverbeschichtetem Aluminiumprofil mit einer Profilstärke von nur 14,5mm ohne sichtbare Schrauben. Flache Bauform und homogene Piktogrammausleuchtung durch optimierte LED Technik mit einer Leuchtdichte >500cd/m².

Technische Daten

- Erkennungsweite :** 30 m
 - Material :** Aluminium pulverbeschichtet
 - Leuchtmittel :** LEDs
 - Nennspannung AC :** 230V ± 10%, 50/60Hz
 - Nennspannung DC :** 220V ± 20%
 - Nennstrom Batt :** 32 mA
 - Scheinleistung :** 9,2 VA
 - Klemmen :** 2,5 mm² für Durchgangs-
verdrahtung
 - Temperatur ta :** -15°C... +40°C
 - Schutzart :** IP40
 - Schutzklasse :** I
- gem. DIN EN 60598-1, DIN EN 60598-2-22, DIN 4844-1 und
DIN EN 1838

Werkzeuglos auswechselbare Piktogramme

Farben	Art.Nr.	Farbcode
Weiß (RAL 9016)	...	L04
Schiefergrau (RAL 7015)	...	L16
Sonderfarbe	...	L99

Farbcode der Artikelnummer
anhängen z.B. **800 014 LXX**

SNP 1530 D LED 230V

Deckenmontage

Art-Nr. 801 286 - J/SV
Art-Nr. 801 311 - SKÜ
Art-Nr. 801 316 - NE/SV

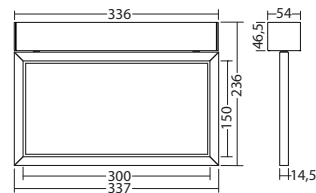

SNP 1530 P LED 230V

Pendelmontage

Art-Nr. 801 288 - J/SV
Art-Nr. 801 313 - SKÜ
Art-Nr. 801 318 - NE/SV

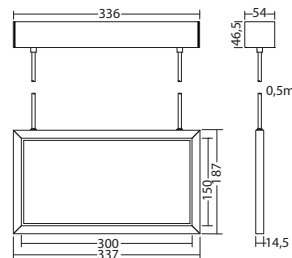

SNP 1530 S LED 230V

Seilmontage

Art-Nr. 801 287 - J/SV
Art-Nr. 801 312 - SKÜ
Art-Nr. 801 317 - NE/SV

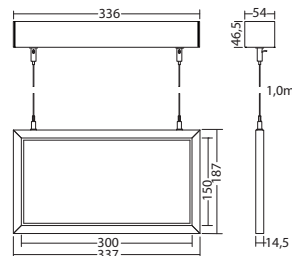

SNP 1530 E LED 230V

Deckeneinbaumontage

Art. Nr. 801 344 - J/SV
Art. Nr. 801 343 - SKÜ
Art. Nr. 801 345 - NE/SV

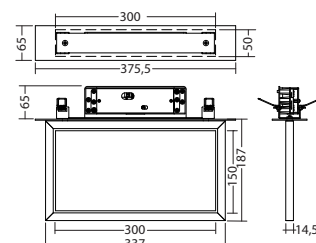

Hochwertige Rettungszeichen-Rahmenleuchten aus pulverbeschichtetem Aluminiumprofil mit einer Profilstärke von nur 14,5mm ohne sichtbare Schrauben. Flache Bauform und homogene Piktogrammausleuchtung durch optimierte LED Technik mit einer Leuchtdichte >500cd/m².

Technische Daten

- Erkennungsweite :** 30 m
- Material :** Aluminium pulverbeschichtet
- Leuchtmittel :** LEDs
- Nennspannung AC :** 230V ± 10%, 50/60Hz
- Nennspannung DC :** 220V ± 20%
- Nennstrom Batt :** 18 mA
- Scheinleistung :** 6,4 VA
- Klemmen :** 2,5 mm² für Durchgangs-
verdrahtung
- Temperatur ta :** -15°C... +40°C
- Schutzart :** IP40
- Schutzklasse :** I

gem. DIN EN 60598-1, DIN EN 60598-2-22, DIN 4844-1 und DIN EN 1838

Werkzeuglos auswechselbare Piktogramme

Farben	Art.Nr.	Farbcode
Weiß (RAL 9016)	...	L04
Schiefergrau (RAL 7015)	...	L16
Sonderfarbe	...	L99

Farbcode der Artikelnummer anhängen z.B. **800 014 LXX**

SNP 1530 PM LED 230V

Parallele Wandmontage

- Art-Nr. 801 285 - J/SV
- Art-Nr. 801 310 - SKÜ
- Art-Nr. 801 315 - NE/SV

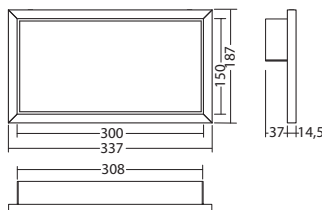

SNP 1530 WE LED 230V

Wandeinbaumontage

- Art-Nr. 801 314

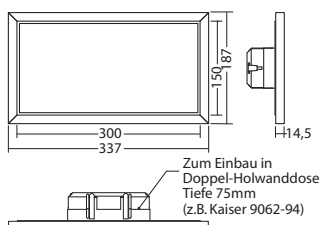

Versorgungseinheit SNP 1520/1530 WE

Zubehör

- Art. Nr. 890 435 - J/SV
- Art. Nr. 890 436 - SKÜ
- Art. Nr. 890 437 - NE/SV

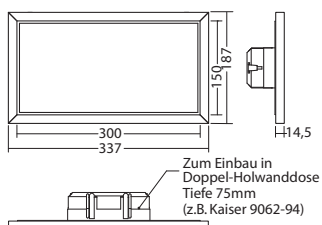

Hochwertige Rettungszeichen-Rahmenleuchten aus pulverbeschichtetem Aluminiumprofil mit einer Profilstärke von nur 14,5mm ohne sichtbare Schrauben. Flache Bauform und homogene Piktogrammausleuchtung durch optimierte LED Technik mit einer Leuchtdichte >500cd/m².

Technische Daten

- Erkennungsweite :** 30 m
 - Material :** Aluminium pulverbeschichtet
 - Leuchtmittel :** LEDs
 - Nennspannung AC :** 230V ± 10%, 50/60Hz
 - Nennspannung DC :** 220V ± 20%
 - Nennstrom Batt :** 32 mA
 - Scheinleistung :** 9,2 VA
 - Klemmen :** 2,5 mm² für Durchgangsverdrahtung
 - Temperatur ta :** -15°C... +40°C
 - Schutzart :** IP40
 - Schutzklasse :** III
- gem. DIN EN 60598-1, DIN EN 60598-2-22, DIN 4844-1 und DIN EN 1838

Werkzeuglos auswechselbare Piktogramme

Farben	Art.Nr.	Farbcode
Weiß (RAL 9016)	...	L04
Schiefergrau (RAL 7015)	...	L16
Sonderfarbe	...	L99

Farbcode der Artikelnummer anhängen z.B. **800 014 LXX**

SNP 1530 ES LED 230V

Seileinbaumontage

- Art-Nr. 801 381 - J/SV
- Art-Nr. 801 380 - SKÜ
- Art-Nr. 801 382 - NE/SV

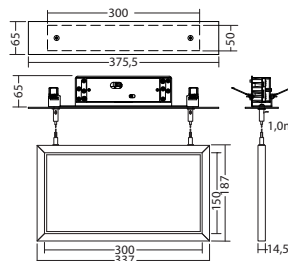

Einseitige dynamische Straight-Line Rettungszeichenleuchte aus hochwertigem pulverbeschichtetem Aluminiumprofil zur Anzeige des sicheren Fluchtweges in Abhängigkeit der Rauchausbreitung eines Brandes.

Technische Daten

Erkennungsweite :	30 m
Material :	Aluminium pulverbeschichtet
Leuchtmittel :	LEDs
Nennspannung AC :	230V ± 10%, 50/60Hz
Nennspannung DC :	220V ± 20%
Nennstrom Batt :	33 mA
Scheinleistung :	14,3 VA
Klemmen :	2,5 mm ² für Durchgangsverdrahtung
Temperatur ta :	-15°C... +40°C
Schutzart :	IP40
Schutzklasse :	I

gem. DIN EN 60598-1, DIN EN 60598-2-22, DIN 4844-1 und DIN EN 1838

Werkzeuglos auswechselbare Piktogramme

Farben	Art.Nr.	Farbcode
Weiß (RAL 9016)	...	L04
Sonderfarbe	...	L99
Farbcode der Artikelnummer anhängen z.B.	800 014	LXX

FL 1530 PM LED 230V

Art. Nr. 800 141V

Parallele Wandmontage

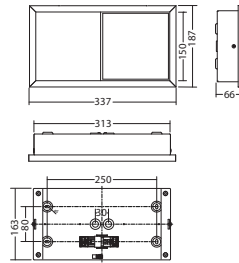
**FL 1530 WE LED 230V**

Art. Nr. 800 143V

Wandeinbaumontage

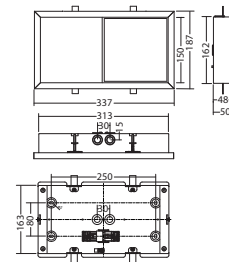

Zweiseitige dynamische Straight-Line Rettungszeichenleuchten aus hochwertigem pulverbeschichtetem Aluminiumprofil zur Anzeige des sicheren Fluchtweges in Abhängigkeit der Rauchausbreitung eines Brandes.

Technische Daten

- Erkennungsweite :** 30 m
 - Material :** Aluminium pulverbeschichtet
 - Leuchtmittel :** LEDs
 - Nennspannung AC :** 230V ± 10%, 50/60Hz
 - Nennspannung DC :** 220V ± 20%
 - Nennstrom Batt :** 33 mA (einseitig)
66 mA (zweiseitig)
 - Scheinleistung :** 14,3 VA (einseitig)
28,6 VA (zweiseitig)
 - Klemmen :** 2,5 mm² für Durchgangsverdrahtung
 - Temperatur ta :** -15°C... +40°C
 - Schutzart :** IP40
 - Schutzklasse :** I
- gem. DIN EN 60598-1, DIN EN 60598-2-22, DIN 4844-1 und DIN EN 1838

Werkzeuglos auswechselbare Piktogramme

Farben	Art.Nr.	Farbcode
Weiß (RAL 9016)	...	L04
Sonderfarbe	...	L99
Farbcode der Artikelnummer anhängen z.B.	800 014	LXX

FL 1530 D LED 230V

Art. Nr. 800 147V

Deckenmontage

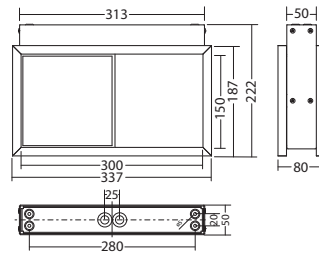

FL 1530 P LED 230V

Art. Nr. 800 145V

Pendelmontage

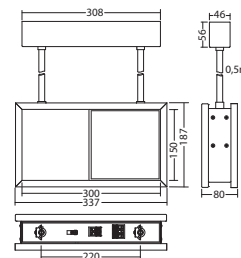

FL 1530 WA LED 230V

Art. Nr. 800 149V

Wandauslegermontage

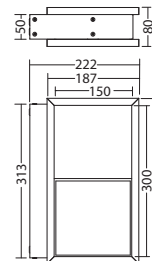



Scheibenleuchten

Das Highlight für die moderne Raumarchitektur

Die INOTEC Scheibenleuchten mit freihängenden Piktogrammscheiben bieten mehr als perfekte Sicherheitstechnik, sie setzen klare Akzente.

Mit zukunftsweisenden Technologien und edlen Materialien in elegantem Design setzen die Leuchten Maßstäbe in Funktionalität, Flexibilität und DIN-gerechter Ausleuchtung.





Vorteile

- Ansprechendes Design
- Leicht auswechselbare Piktogrammscheiben
- Werkzeuglos zu öffnen

Anwendungsgebiete

- Öffentliche Gebäude mit ansprechender Raumarchitektur
- Büros
- Ladenlokale
- Versammlungsstätten
- VIP-Bereiche
- Hotels
- usw.

	SNP 1116 SNP 1118	38
	SNP 1016 SNP 1018 SNP 1023	42

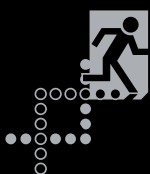



Akzente setzen

Die INOTEC Scheibenleuchten SNP 1116 und SNP 1118 überzeugen in Funktion, Lichtstärke, Lebensdauer und Design. Die hochwertigen Edelstahlleuchten sind durch das verstellbare Piktogramm besonders flexibel und somit für fast jede Montagesituation geeignet. So kann auch nachträglich die optimale Lösung für jede Wand- und Raumsituation gefunden werden.

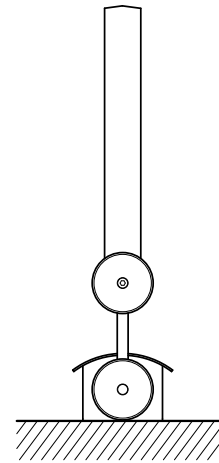

Kopfstehend - schon gesehen?

Mit der LED-Leuchte Akzent ist (fast) alles möglich

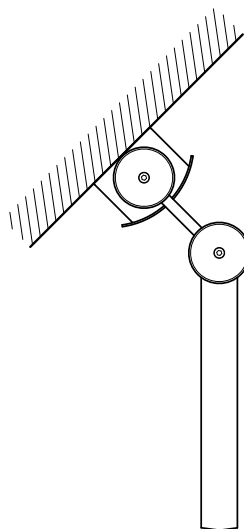
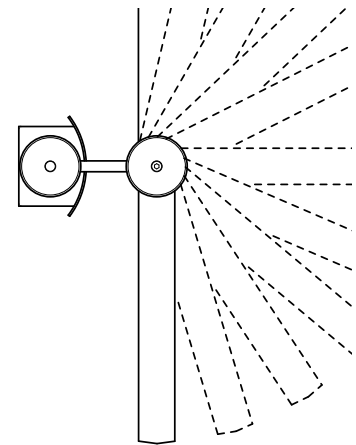
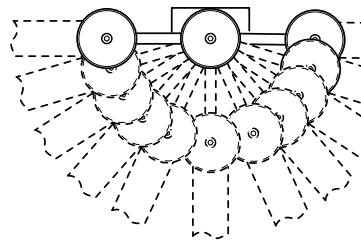

Schräge Wände - schon gehabt?

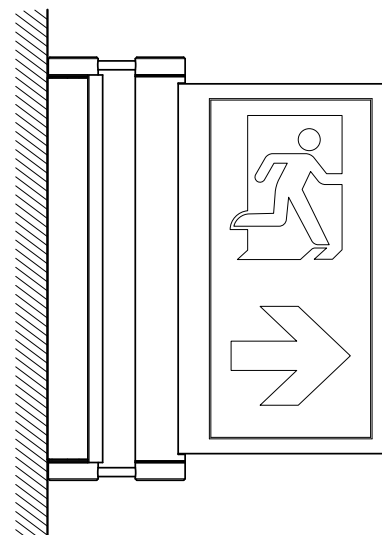

Senkrechte Montage - schon angedacht?



Hochwertige und flexible Rettungszeichen-Scheibenleuchten aus gebürstetem Edelstahl mit rahmenloser, freihängender 20mm Acrylglasplatte. Homogene Piktogrammausleuchtung durch optimierte LED-Technik.

Technische Daten

- Erkennungsweite :** 22 m
 - Material :** Edelstahl gebürstet
 - Leuchtmittel :** LEDs
 - Nennspannung AC :** 230V ± 10%, 50/60Hz
 - Nennspannung DC :** 220V ± 20%
 - Nennstrom Batt :** 17 mA
 - Scheinleistung :** 4,5 VA
 - Klemmen :** 2,5 mm² für Durchgangsverdrahtung
 - Temperatur ta :** -15°C... +40°C
 - Schutzart :** IP40
 - Schutzklasse :** I
- gem. DIN EN 60598-1, DIN EN 60598-2-22, DIN 4844-1 und DIN EN 1838

SNP 1116 D LED 230V

Deckenmontage

Art. Nr. 801 185 - J/SV
Art. Nr. 801 180 - SKÜ
Art. Nr. 801 089 - NE/SV

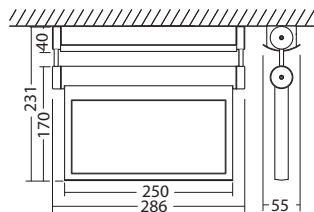

SNP 1116 P LED 230V

Pendelmontage

Art. Nr. 801 485 - J/SV
Art. Nr. 801 480 - SKÜ
Art. Nr. 801 489 - NE/SV

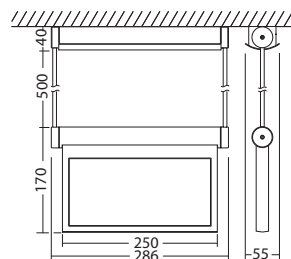

SNP 1116 S LED 230V

Seilmontage

Art. Nr. 801 585 - J/SV
Art. Nr. 801 580 - SKÜ
Art. Nr. 801 581 - NE/SV

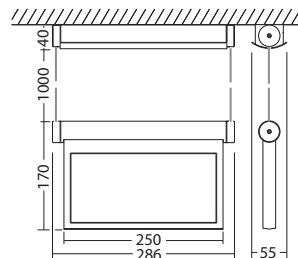

SNP 1116.2 E LED 230V

Deckeneinbaumontage

Art. Nr. 801 063.2 - J/SV
Art. Nr. 801 053.2 - SKÜ
Art. Nr. 801 072.2 - NE/SV

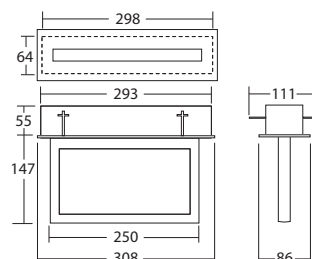

Hochwertige und flexible Rettungszeichen-Scheibenleuchten aus gebürstetem Edelstahl mit rahmenloser, freihängender 20mm Acrylglascheibe. Homogene Piktogrammbeleuchtung durch optimierte LED-Technik.

Technische Daten

Erkennungsweite :	30 m
Material :	Edelstahl gebürstet
Leuchtmittel :	LEDs
Nennspannung AC :	230V ± 10%, 50/60Hz
Nennspannung DC :	220V ± 20%
Nennstrom Batt :	22 mA
Scheinleistung :	5,3 VA
Klemmen :	2,5 mm ² für Durchgangsverdrahtung
Temperatur ta :	-15°C... +40°C
Schutzart :	IP40
Schutzklasse :	I

gem. DIN EN 60598-1, DIN EN 60598-2-22, DIN 4844-1 und DIN EN 1838

SNP 1118 D LED 230V

Deckenmontage

Art. Nr. 801 195 - J/SV
Art. Nr. 801 190 - SKÜ
Art. Nr. 801 199 - NE/SV

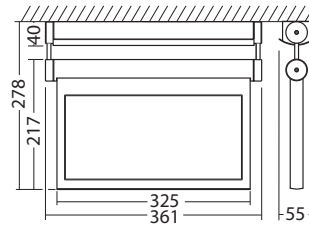

SNP 1118 P LED 230V

Pendelmontage

Art. Nr. 801 495 - J/SV
Art. Nr. 801 490 - SKÜ
Art. Nr. 801 499 - NE/SV

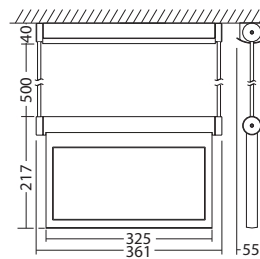

SNP 1118 S LED 230V

Seilmontage

Art. Nr. 801 595 - J/SV
Art. Nr. 801 590 - SKÜ
Art. Nr. 801 599 - NE/SV

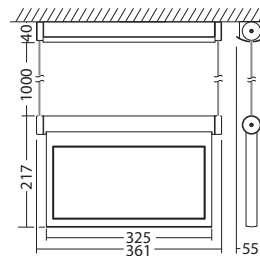

SNP 1118.2 E LED 230V

Deckeneinbaumontage

Art. Nr. 801 083.2 - J/SV
Art. Nr. 801 073.2 - SKÜ
Art. Nr. 801 093.2 - NE/SV

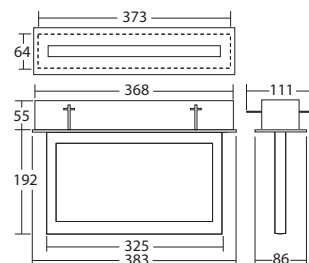



LLERY



Der montagefreundliche Hingucker

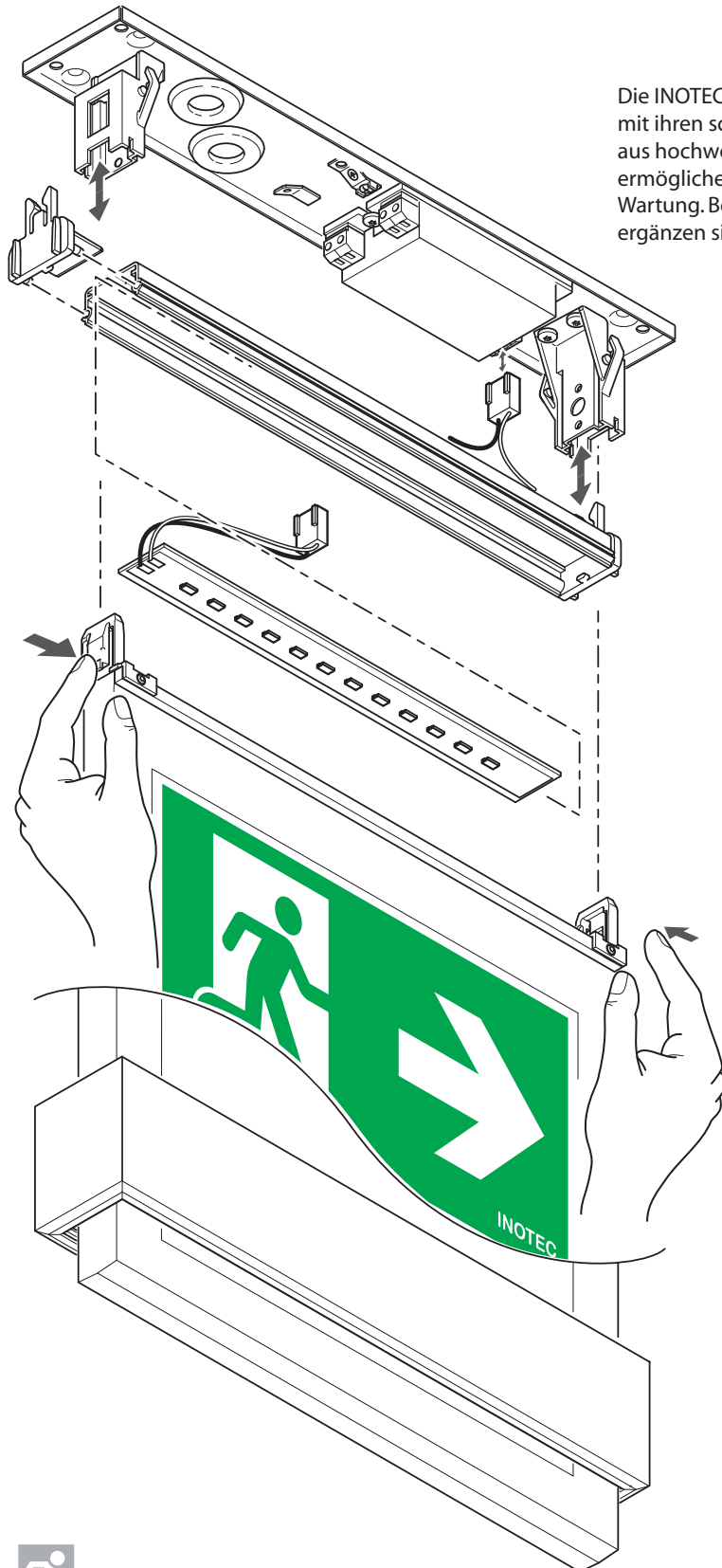

Die INOTEC Scheibenleuchten SNP 1016 und SNP 1018 bieten mit ihren schraublosen Verbindungen viele Vorteile. Die allseitig aus hochwertigem Aluminium-Profil gefertigten Leuchten ermöglichen eine zeit- und somit kostensparende Montage und Wartung. Bei den Scheibenleuchten SNP 1016 und SNP 1018 ergänzen sich Funktionalität und Komfort in idealer Weise.



Funktionale Rettungszeichen-Scheibenleuchten aus hochwertigem Aluminiumprofil mit rahmenloser, freihängender 20mm Acrylglascheibe. Homogene Piktogrammausleuchtung durch optimierte LED-Technik.

Technische Daten

- Erkennungsweite :** 22 m
- Material :** Aluminium
- Leuchtmittel :** LEDs
- Nennspannung AC :** 230V ± 10%, 50/60Hz
- Nennspannung DC :** 220V ± 20%
- Nennstrom Batt :** 17 mA
- Scheinleistung :** 4,5 VA
- Klemmen :** 2,5 mm² für Durchgangsverdrahtung
- Temperatur ta :** -15°C... +40°C
- Schutzart :** IP20
- Schutzklasse :** I

gem. DIN EN 60598-1, DIN EN 60598-2-22, DIN 4844-1 und DIN EN 1838

Werkzeuglos auswechselbare Piktogramme

Farben	Art.Nr.	Farbcode
Sonderfarbe	...	L99
Farbcode der Artikelnummer anhängen z.B.	800 014	LXX

SNP 1016.2 D LED 230V

Deckenmontage

- Art. Nr. 801 163.2 - J/SV
- Art. Nr. 801 153.2 - SKÜ
- Art. Nr. 801 173.2 - NE/SV

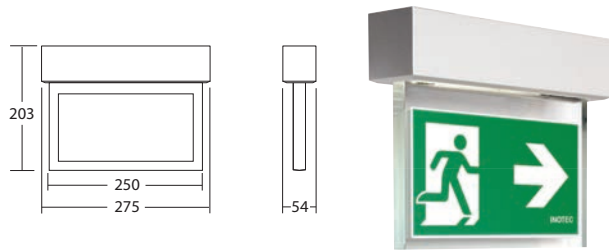

SNP 1016.2 PM LED 230V

Parallele Wandmontage

- Art. Nr. 801 363.2 - J/SV
- Art. Nr. 801 353.2 - SKÜ
- Art. Nr. 801 373.2 - NE/SV

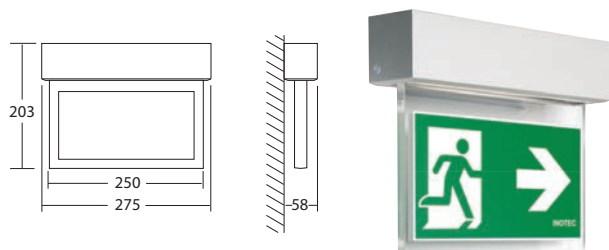

SNP 1016.2 E LED 230V

Deckeneinbaumontage

- Art. Nr. 801 064.2 - J/SV
- Art. Nr. 801 054.2 - SKÜ
- Art. Nr. 801 074.2 - NE/SV

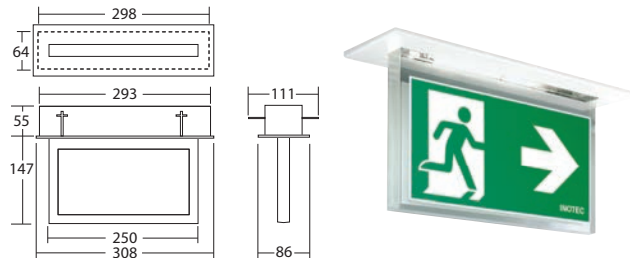

Betoneinbaukasten SNP 1016 E

Optionales Zubehör

- Art. Nr. 890 698

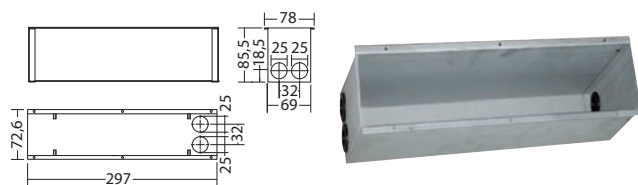

Funktionale Rettungszeichen-Scheibenleuchten aus hochwertigem Aluminiumprofil mit rahmenloser, freihängender 20mm Acrylglascheibe. Homogene Piktogrammausleuchtung durch optimierte LED-Technik.

Technische Daten

- Erkennungsweite :** 22 m
- Material :** Aluminium
- Leuchtmittel :** LEDs
- Nennspannung AC :** 230V ± 10%, 50/60Hz
- Nennspannung DC :** 220V ± 20%
- Nennstrom Batt :** 17 mA
- Scheinleistung :** 4,5 VA
- Klemmen :** 2,5 mm² für Durchgangsverdrahtung
- Temperatur ta :** -15°C... +40°C
- Schutzart :** IP20
- Schutzklasse :** I

gem. DIN EN 60598-1, DIN EN 60598-2-22, DIN 4844-1 und DIN EN 1838

Werkzeuglos auswechselbare Piktogramme

Farben	Art.Nr.	Farbcode
Sonderfarbe	...	L99
Farbcode der Artikelnummer anhängen z.B.	800 014	LXX

SNP 1016.2 P LED 230V

Pendelmontage

- Art. Nr. 801 463.2 - J/SV
- Art. Nr. 801 453.2 - SKÜ
- Art. Nr. 801 473.2 - NE/SV

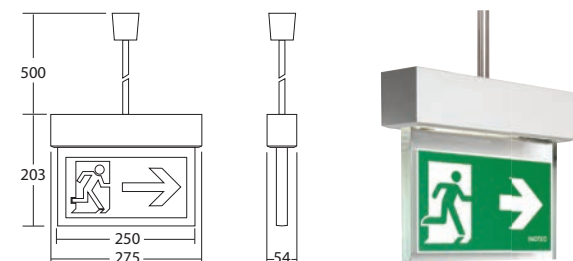

SNP 1016.2 WA LED 230V

Wandauslegermontage

- Art. Nr. 801 263.2 - J/SV
- Art. Nr. 801 253.2 - SKÜ
- Art. Nr. 801 273.2 - NE/SV

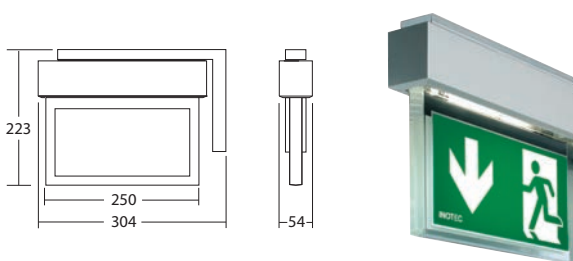

SNP 1016.2 S LED 230V

Seilmontage

- Art. Nr. 801 464.2 - J/SV
- Art. Nr. 801 454.2 - SKÜ
- Art. Nr. 801 474.2 - NE/SV

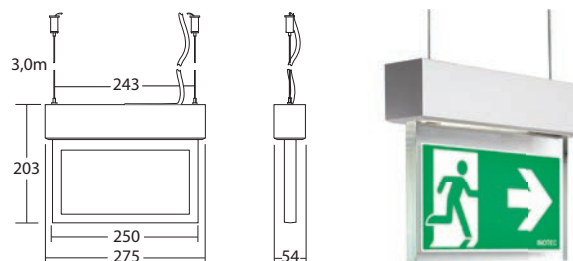

Funktionale Rettungszeichen-Scheibenleuchten aus hochwertigem Aluminiumprofil mit rahmenloser, freihängender 20mm Acrylglascheibe. Homogene Piktogrammausleuchtung durch optimierte LED-Technik.

Technische Daten

- Erkennungsweite :** 30 m
- Material :** Aluminium
- Leuchtmittel :** LEDs
- Nennspannung AC :** 230V ± 10%, 50/60Hz
- Nennspannung DC :** 220V ± 20%
- Nennstrom Batt :** 22 mA
- Scheinleistung :** 5,3 VA
- Klemmen :** 2,5 mm² für Durchgangsverdrahtung
- Temperatur ta :** -15°C... +40°C
- Schutzart :** IP20
- Schutzklasse :** I

gem. DIN EN 60598-1, DIN EN 60598-2-22, DIN 4844-1 und DIN EN 1838

Werkzeuglos auswechselbare Piktogramme

Farben	Art.Nr.	Farbcode
Sonderfarbe	...	L99
Farbcode der Artikelnummer anhängen z.B.	800 014	LXX

SNP 1018.2 D LED 230V Deckenmontage
Art. Nr. 801 169.2 - J/SV
Art. Nr. 801 159.2 - SKÜ
Art. Nr. 801 179.2 - NE/SV

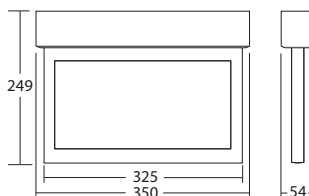

SNP 1018.2 PM LED 230V Parallele Wandmontage
Art. Nr. 801 369.2 - J/SV
Art. Nr. 801 359.2 - SKÜ
Art. Nr. 801 379.2 - NE/SV

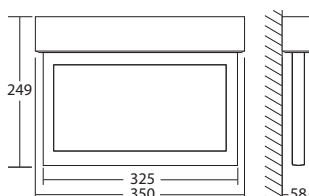

SNP 1018.2 E LED 230V Deckeneinbaumontage
Art. Nr. 801 069.2 - J/SV
Art. Nr. 801 059.2 - SKÜ
Art. Nr. 801 079.2 - NE/SV

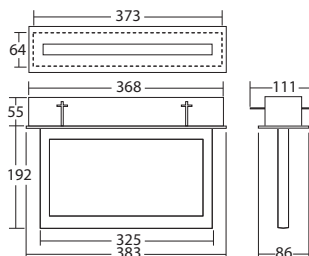

Betoneinbaukasten SNP 1018 E Optionales Zubehör
Art. Nr. 890 699

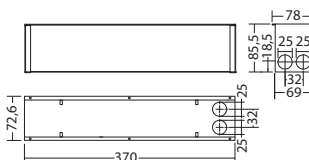

Funktionale Rettungszeichen-Scheibenleuchten aus hochwertigem Aluminiumprofil mit rahmenloser, freihängender 20mm Acrylglascheibe. Homogene Piktogrammausleuchtung durch optimierte LED-Technik.

Technische Daten

- Erkennungsweite :** 30 m
- Material :** Aluminium
- Leuchtmittel :** LEDs
- Nennspannung AC :** 230V ± 10%, 50/60Hz
- Nennspannung DC :** 220V ± 20%
- Nennstrom Batt :** 22 mA
- Scheinleistung :** 5,3 VA
- Klemmen :** 2,5 mm² für Durchgangsverdrahtung
- Temperatur ta :** -15°C... +40°C
- Schutzart :** IP20
- Schutzklasse :** I

gem. DIN EN 60598-1, DIN EN 60598-2-22, DIN 4844-1 und DIN EN 1838

Werkzeuglos auswechselbare Piktogramme

Farben	Art.Nr.	Farbcode
Sonderfarbe	...	L99
Farbcode der Artikelnummer anhängen z.B.	800 014	LXX

SNP 1018.2 P LED 230V

Pendelmontage

Art. Nr. 801 469.2 - J/SV
Art. Nr. 801 459.2 - SKÜ
Art. Nr. 801 479.2 - NE/SV

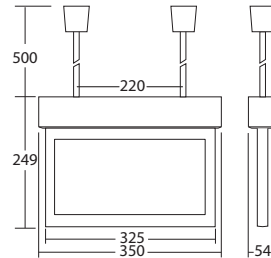

SNP 1018.2 WA LED 230V

Wandauslegermontage

Art. Nr. 801 269.2 - J/SV
Art. Nr. 801 259.2 - SKÜ
Art. Nr. 801 279.2 - NE/SV

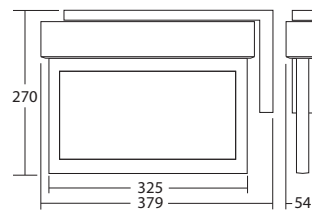

SNP 1018.2 S LED 230V

Seilmontage

Art. Nr. 801 468.2 - J/SV
Art. Nr. 801 458.2 - SKÜ
Art. Nr. 801 478.2 - NE/SV

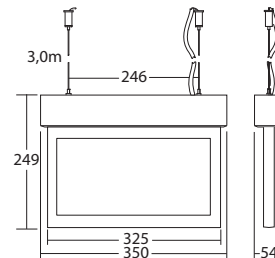



Funktionale Rettungszeichen-Scheibenleuchten aus hochwertigem Aluminiumprofil mit rahmenloser, freihängender 20mm Acrylglascheibe. Homogene Piktogrammausleuchtung durch optimierte LED-Technik.

Technische Daten

Erkennungsweite :	50 m
Material :	Aluminium
Leuchtmittel :	LEDs
Nennspannung AC :	230V ± 10%, 50/60Hz
Nennspannung DC :	220V ± 20%
Nennstrom Batt :	85 mA
Scheinleistung :	21,6 VA
Klemmen :	2,5 mm ² für Durchgangsverdrahtung
Temperatur ta :	-15°C... +40°C
Schutzart :	IP20
Schutzklasse :	I

gem. DIN EN 60598-1, DIN EN 60598-2-22, DIN 4844-1 und DIN EN 1838

Werkzeuglos auswechselbare Piktogramme

Farben	Art.Nr.	Farbcode
Sonderfarbe	...	L99
Farbcode der Artikelnummer anhängen z.B.	800 014	LXX

SNP 1023.1 D LED 230V

Deckenmontage

Art.Nr.801 760 - J/SV
Art.Nr.801 750 - SKÜ
Art.Nr.801 770 - NE/SV

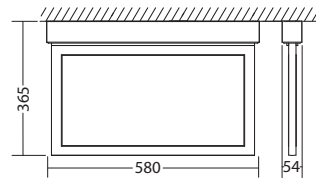

SNP 1023.1 PM LED 230V

Parallele Wandmontage

Art.Nr.801 766 - J/SV
Art.Nr.801 756 - SKÜ
Art.Nr.801 776 - NE/SV

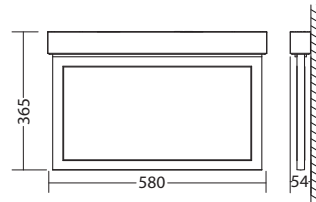

SNP 1023.1 P LED 230V

Pendelmontage

Art.Nr.801 762 - J/SV
Art.Nr.801 752 - SKÜ
Art.Nr.801 772 - NE/SV

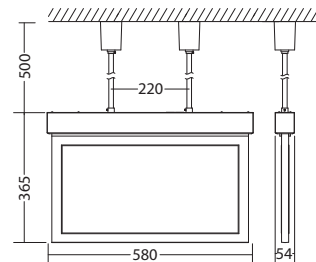

SNP 1023.1 E LED 230V

Deckeneinbaumontage

Art.Nr.801 764 - J/SV
Art.Nr.801 754 - SKÜ
Art.Nr.801 774 - NE/SV

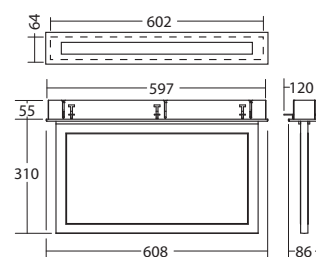



Aluminiumprofileuchten

Die Allrounder

Die INOTEC Aluminiumprofileuchten zeichnen sich besonders durch ihre vielseitigen Anwendungsmöglichkeiten aus. Durch die unterschiedlichen Gehäusegrößen und die Möglichkeit der individuellen Farbgestaltung können die Aluminiumprofileuchten gut der Gebäude-Innenarchitektur angepasst werden.

Vorteile

- Ansprechendes Design
- Leicht auswechselbare Piktogrammscheiben
- Werkzeuglos zu öffnen

Anwendungsgebiete

- Öffentliche Gebäude mit ansprechender Raumarchitektur
- Büros
- Ladenlokale



	SNP 7184/7284	50
	SNP 7186/7286	54
	SNP 7188/7288	57
	FL 7188/7288	60
	SNP 7183/7283	62
	SNP 7168.1 UP	65

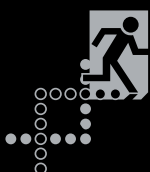

Einseitige Rettungszeichenleuchten aus Aluminiumprofil mit Lichtaustritt nach unten. Homogene Piktogrammausleuchtung durch optimierte LED-Technik mit einer Leuchtdichte > 500 cd/m².

SNP 7184 LED 230V

Wandmontage

Art. Nr. 807 534 - J/SV
Art. Nr. 807 533 - SKÜ
Art. Nr. 807 537 - NE/SV

Technische Daten

Erkennungsweite :	12 m
Material :	Aluminium
Leuchtmittel :	LEDs
Nennspannung AC :	230V ± 10%, 50/60Hz
Nennspannung DC :	220V ± 20%
Nennstrom Batt :	12 mA
Scheinleistung :	5,0 VA
Klemmen :	2,5 mm ² für Durchgangsverdrahtung
Temperatur ta :	-15°C...+40°C
Schutzart :	IP40
Schutzklasse :	I

gem. DIN EN 60598-1, DIN EN 60598-2-22, DIN 4844-1 und DIN EN 1838

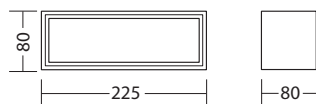
**Werkzeuglos auswechselbare Piktogramme**

Farben	Art.Nr.	Farbcode
Sonderfarbe	...	L99
Farbcode der Artikelnummer anhängen z.B.	800 014	LXX



Zweiseitige Rettungszeichenleuchten aus Aluminiumprofil mit Lichtaustritt nach unten. Homogene Piktogrammausleuchtung durch optimierte LED-Technik mit einer Leuchtdichte > 500 cd/m².

SNP 7284 LED 230V

Deckenmontage

Art. Nr. 807 544 - J/SV

Art. Nr. 807 543 - SKÜ

Art. Nr. 807 548 - NE/SV

Technische Daten

Erkennungsweite :	12 m
Material :	Aluminium
Leuchtmittel :	LEDs
Nennspannung AC :	230V ± 10%, 50/60Hz
Nennspannung DC :	220V ± 20%
Nennstrom Batt :	18 mA
Scheinleistung :	6,1 VA
Klemmen :	2,5 mm ² für Durchgangsverdrahtung
Temperatur ta :	-15°C... +40°C
Schutzart :	IP40
Schutzklasse :	I

gem. DIN EN 60598-1, DIN EN 60598-2-22, DIN 4844-1 und DIN EN 1838

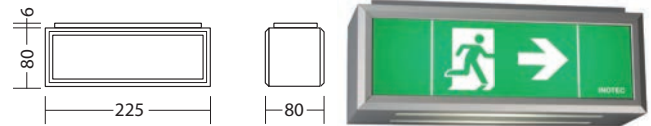
**Werkzeuglos auswechselbare Piktogramme**

Farben	Art.Nr.	Farbcode
Sonderfarbe	...	L99
Farbcode der Artikelnummer anhängen z.B.	800 014	LXX







Einseitige Rettungszeichenleuchten aus Aluminiumprofil mit Lichtaustritt nach unten. Homogene Piktogrammausleuchtung durch optimierte LED-Technik mit einer Leuchtdichte > 500 cd/m².

SNP 7186 LED 230V

Wandmontage

Art. Nr. 807 342 - J/SV
Art. Nr. 807 332 - SKÜ
Art. Nr. 807 352 - NE/SV

Technische Daten

Erkennungsweite :	20 m
Material :	Aluminium
Leuchtmittel :	LEDs
Nennspannung AC :	230V ± 10%, 50/60Hz
Nennspannung DC :	220V ± 20%
Nennstrom Batt :	12 mA
Scheinleistung :	5,0 VA
Klemmen :	2,5 mm ² für Durchgangsverdrahtung
Temperatur ta :	-15°C... +40°C
Schutzart :	IP40
Schutzklasse :	I

gem. DIN EN 60598-1, DIN EN 60598-2-22, DIN 4844-1 und DIN EN 1838

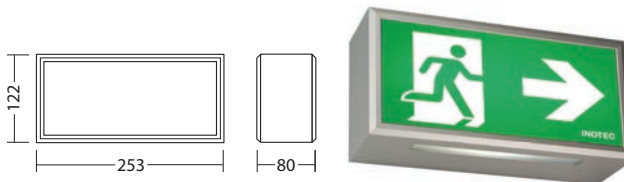
**Werkzeuglos auswechselbare Piktogramme**

Farben	Art.Nr.	Farbcode
Sonderfarbe	...	L99
Farbcode der Artikelnummer anhängen z.B.	800 014	LXX



Zweiseitige Rettungszeichenleuchten aus Aluminiumprofil mit Lichtaustritt nach unten. Homogene Piktogrammausleuchtung durch optimierte LED-Technik mit einer Leuchtdichte > 500 cd/m².

Technische Daten

- Erkennungsweite :** 20 m
- Material :** Aluminium
- Leuchtmittel :** LEDs
- Nennspannung AC :** 230V ± 10%, 50/60Hz
- Nennspannung DC :** 220V ± 20%
- Nennstrom Batt :** 18 mA
- Scheinleistung :** 6,1 VA
- Klemmen :** 2,5 mm² für Durchgangsverdrahtung
- Temperatur ta :** -15°C... +40°C
- Schutzart :** IP40
- Schutzklasse :** I

gem. DIN EN 60598-1, DIN EN 60598-2-22, DIN 4844-1 und DIN EN 1838

Werkzeuglos auswechselbare Piktogramme

Farben	Art.Nr.	Farbcode
Sonderfarbe	...	L99
Farbcode der Artikelnummer anhängen z.B.	800 014	LXX

SNP 7286 D LED 230V Deckenmontage
Art.Nr.807 576 - J/SV
Art.Nr.807 571 - SKÜ
Art.Nr.807 596 - NE/SV

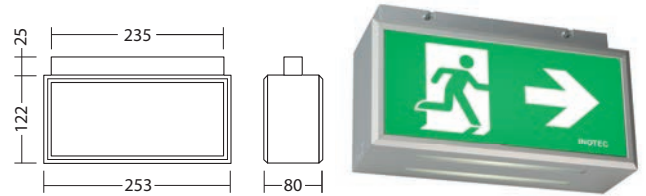

SNP 7286 P LED 230V Pendelmontage
Art.Nr.807 578 - J/SV
Art.Nr.807 574 - SKÜ
Art.Nr.807 598 - NE/SV

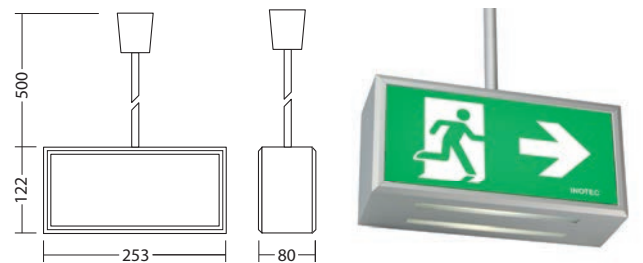

SNP 7286 WA LED 230V Wandauslegermontage
Art.Nr.807 579 - J/SV
Art.Nr.807 575 - SKÜ
Art.Nr.807 599 - NE/SV

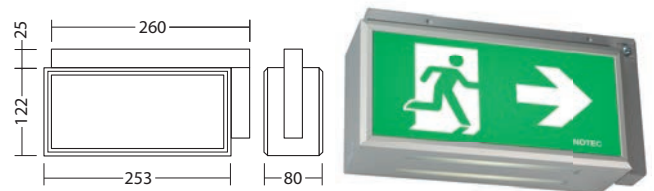

SNP 7286 K LED 230V Kettenmontage
Art.Nr.807 577 - J/SV
Art.Nr.807 573 - SKÜ
Art.Nr.807 597 - NE/SV

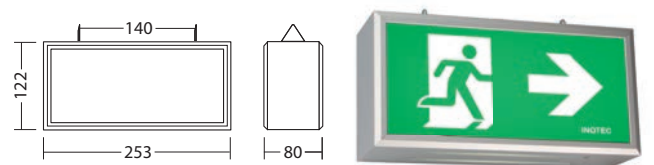



Einseitige Rettungszeichenleuchten aus Aluminiumprofil mit Lichtaustritt nach unten. Homogene Piktogrammausleuchtung durch optimierte LED-Technik mit einer Leuchtdichte > 500 cd/m².

SNP 7188 LED 230V

Wandmontage

Art. Nr. 807 372 - J/SV

Art. Nr. 807 362 - SKÜ

Art. Nr. 807 382 - NE/SV

Technische Daten

Erkennungsweite :	35 m
Material :	Aluminium
Leuchtmittel :	LEDs
Nennspannung AC :	230V ± 10%, 50/60Hz
Nennspannung DC :	220V ± 20%
Nennstrom Batt :	18 mA
Scheinleistung :	6,1 VA
Klemmen :	2,5 mm ² für Durchgangsverdrahtung
Temperatur ta :	-15°C...+40°C
Schutzart :	IP40
Schutzklasse :	I

gem. DIN EN 60598-1, DIN EN 60598-2-22, DIN 4844-1 und DIN EN 1838

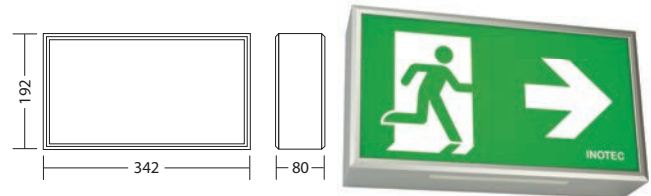
**Werkzeuglos auswechselbare Piktogramme**

Farben	Art.Nr.	Farbcode
Sonderfarbe	...	L99
Farbcode der Artikelnummer anhängen z.B.	800 014	LXX



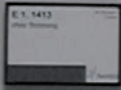

Zweiseitige Rettungszeichenleuchten aus Aluminiumprofil mit Lichtaustritt nach unten. Homogene Piktogrammausleuchtung durch optimierte LED-Technik mit einer Leuchtdichte > 500 cd/m².

Technische Daten

- Erkennungsweite :** 35 m
- Material :** Aluminium
- Leuchtmittel :** LEDs
- Nennspannung AC :** 230V ± 10%, 50/60Hz
- Nennspannung DC :** 220V ± 20%
- Nennstrom Batt :** 32 mA
- Scheinleistung :** 8,3 VA
- Klemmen :** 2,5 mm² für Durchgangsverdrahtung
- Temperatur ta :** -15°C... +40°C
- Schutzart :** IP40
- Schutzklasse :** I

gem. DIN EN 60598-1, DIN EN 60598-2-22, DIN 4844-1 und DIN EN 1838

Werkzeuglos auswechselbare Piktogramme

Farben	Art.Nr.	Farbcode
Sonderfarbe	...	L99
Farbcode der Artikelnummer anhängen z.B.	800 014	LXX

SNP 7288 D LED 230V

Deckenmontage

- Art. Nr. 807 607 - J/SV
- Art. Nr. 807 606 - SKÜ
- Art. Nr. 807 608 - NE/SV

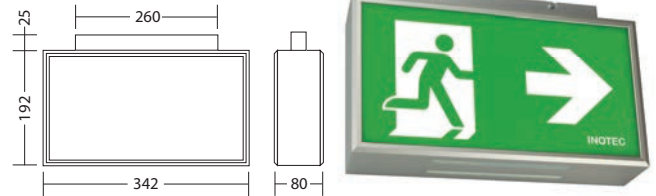

SNP 7288 P LED 230V

Pendelmontage

- Art. Nr. 807 617 - J/SV
- Art. Nr. 807 614 - SKÜ
- Art. Nr. 807 637 - NE/SV

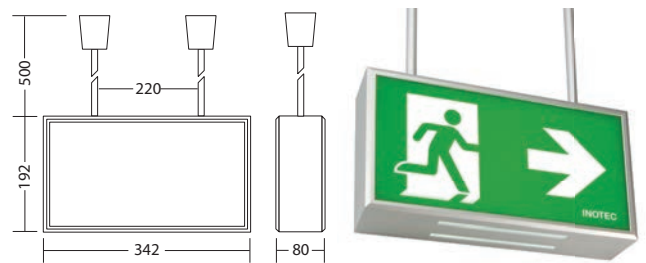

SNP 7288 WA LED 230V

Wandauslegermontage

- Art. Nr. 807 616 - J/SV
- Art. Nr. 807 613 - SKÜ
- Art. Nr. 807 638 - NE/SV

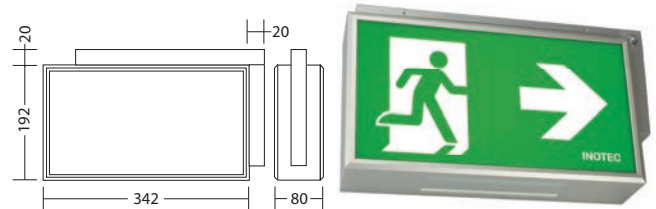

SNP 7288 K LED 230V

Kettenmontage

- Art. Nr. 807 618 - J/SV
- Art. Nr. 807 615 - SKÜ
- Art. Nr. 807 636 - NE/SV

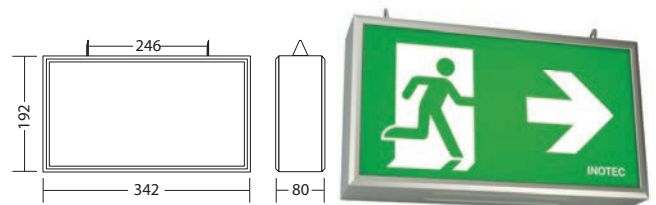

Einseitige dynamische Rettungszeichenleuchten aus Aluminiumprofil zur Anzeige des sicheren Fluchtweges in Abhängigkeit der Rauchausbreitung eines Brandes.

FL 7188 LED 230V

Art. Nr. 800 101V

Wandmontage

Technische Daten

Erkennungsweite :	35 m
Material :	Aluminium
Leuchtmittel :	LEDs
Nennspannung AC :	230V ± 10%, 50/60Hz
Nennspannung DC :	220V ± 20%
Nennstrom Batt :	33 mA
Scheinleistung :	14,3 VA
Klemmen :	2,5 mm ² für Durchgangs- verdrahtung
Temperatur ta :	-15°C... +40°C
Schutzart :	IP40
Schutzklasse :	I

gem. DIN EN 60598-1, DIN EN 60598-2-22, DIN 4844-1 und
DIN EN 1838

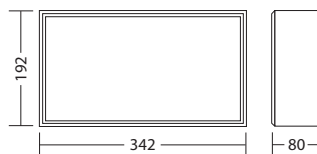

Farben	Art.Nr.	Farbcode
Sonderfarbe	...	L99

Farbcode der Artikelnummer
anhängen z.B. **800 014 LXX**



Zweiseitige dynamische Rettungszeichenleuchten aus Aluminiumprofil zur Anzeige des sicheren Fluchtweges in Abhängigkeit der Rauchausbreitung eines Brandes.

Technische Daten

- Erkennungsweite :** 35 m
 - Material :** Aluminium
 - Leuchtmittel :** LEDs
 - Nennspannung AC :** 230V ± 10%, 50/60Hz
 - Nennspannung DC :** 220V ± 20%
 - Nennstrom Batt :** 33 mA (einseitig)
66 mA (zweiseitig)
 - Scheinleistung :** 14,3 VA (einseitig)
28,6 VA (zweiseitig)
 - Klemmen :** 2,5 mm² für Durchgangs-
verdrahtung
 - Temperatur ta :** -15°C... +40°C
 - Schutzart :** IP40
 - Schutzklasse :** I
- gem. DIN EN 60598-1, DIN EN 60598-2-22, DIN 4844-1 und
DIN EN 1838

Farben	Art.Nr.	Farbcode
Sonderfarbe	...	L99
Farbcode der Artikelnummer anhängen z.B.	800 014	LXX

FL 7288 D LED 230V Deckenmontage
Art. Nr. 800 103V

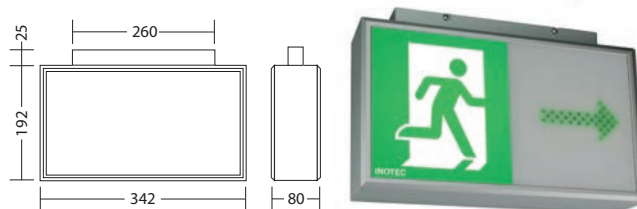

FL 7288 P LED 230V Pendelmontage
Art. Nr. 800 107V

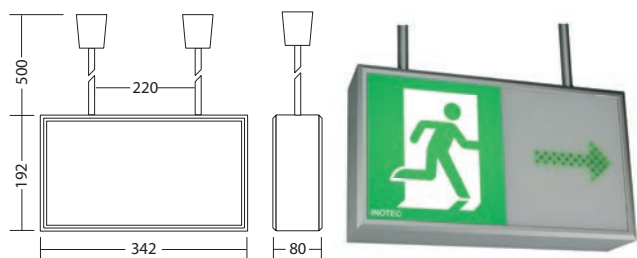

FL 7288 WA LED 230V Wandauslegermontage
Art. Nr. 800 105V

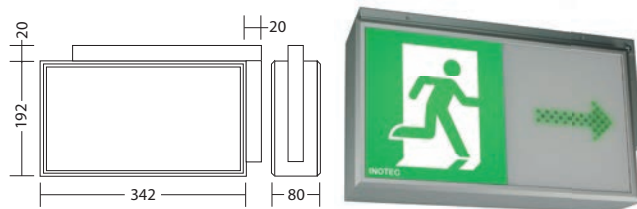

FL 7288 K LED 230V Kettenmontage
Art. Nr. 800 109V

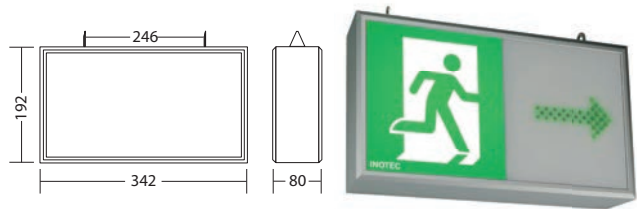

Einseitige Rettungszeichenleuchten aus Aluminiumprofil mit Lichtaustritt nach unten. Homogene Piktogrammausleuchtung durch optimierte LED-Technik mit einer Leuchtdichte > 500 cd/m².

SNP 7183 LED 230V

Wandmontage

Art. Nr. 807 327 - J/SV
Art. Nr. 807 326 - SKÜ
Art. Nr. 807 328 - NE/SV

Technische Daten

Erkennungsweite :	60 m
Material :	Aluminium
Leuchtmittel :	LEDs
Nennspannung AC :	230V ± 10%, 50/60Hz
Nennspannung DC :	220V ± 20%
Nennstrom Batt :	32 mA
Scheinleistung :	8,3 VA
Klemmen :	2,5 mm ² für Durchgangsverdrahtung
Temperatur ta :	-15°C...+40°C
Schutzart :	IP40
Schutzklasse :	I

gem. DIN EN 60598-1, DIN EN 60598-2-22, DIN 4844-1 und DIN EN 1838

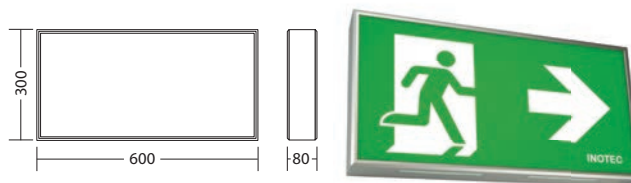
**Werkzeuglos auswechselbare Piktogramme**

Farben	Art.Nr.	Farbcode
Sonderfarbe	...	L99
Farbcode der Artikelnummer anhängen z.B.	800 014	LXX



Zweiseitige Rettungszeichenleuchten aus Aluminiumprofil mit Lichtaustritt nach unten. Homogene Piktogrammausleuchtung durch optimierte LED-Technik mit einer Leuchtdichte > 500 cd/m².

Technische Daten

- Erkennungsweite :** 60 m
- Material :** Aluminium
- Leuchtmittel :** LEDs
- Nennspannung AC :** 230V ± 10%, 50/60Hz
- Nennspannung DC :** 220V ± 20%
- Nennstrom Batt :** 41 mA
- Scheinleistung :** 18,7 VA
- Klemmen :** 2,5 mm² für Durchgangsverdrahtung
- Temperatur ta :** -15°C... +40°C
- Schutzart :** IP40
- Schutzklasse :** I

gem. DIN EN 60598-1, DIN EN 60598-2-22, DIN 4844-1 und DIN EN 1838

Werkzeuglos auswechselbare Piktogramme

Farben	Art.Nr.	Farbcode
Sonderfarbe	...	L99
Farbcode der Artikelnummer anhängen z.B.	800 014	LXX

SNP 7283 D LED 230V

Deckenmontage

- Art. Nr. 807 640 - J/SV
- Art. Nr. 807 639 - SKÜ
- Art. Nr. 807 641 - NE/SV

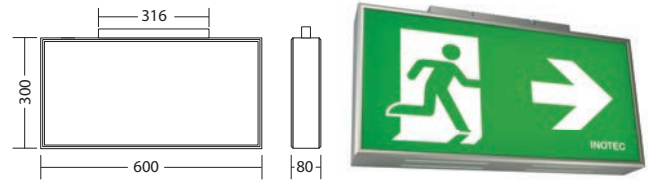

SNP 7283 P LED 230V

Pendelmontage

- Art. Nr. 807 646 - J/SV
- Art. Nr. 807 645 - SKÜ
- Art. Nr. 807 647 - NE/SV

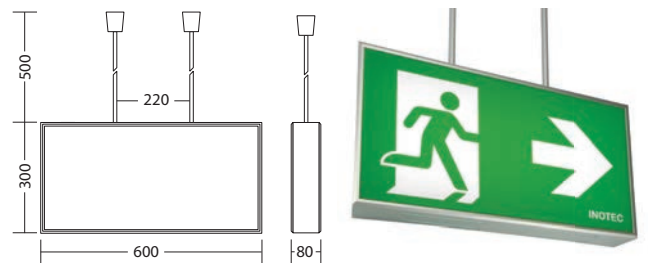

SNP 7283 WA LED 230V

Wandauslegermontage

- Art. Nr. 807 643 - J/SV
- Art. Nr. 807 642 - SKÜ
- Art. Nr. 807 644 - NE/SV

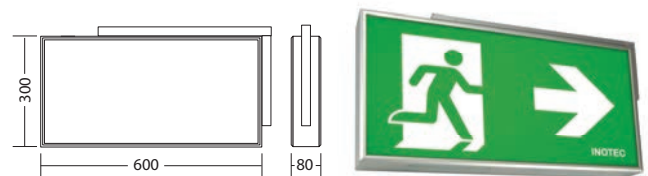

SNP 7283 K LED 230V

Kettenmontage

- Art. Nr. 807 649 - J/SV
- Art. Nr. 807 648 - SKÜ
- Art. Nr. 807 650 - NE/SV

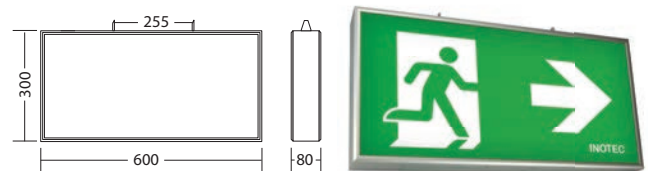

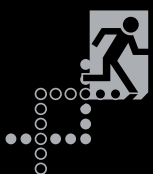

Einseitige Rettungszeichenleuchten aus Aluminiumprofil zur Wandeinbaumontage ohne sichtbaren Rahmen mit einer Einbautiefe von 60mm. Homogene Piktogrammausleuchtung durch optimierte LED-Technik mit einer Leuchtdichte > 500 cd/m².

Technische Daten

Erkennungsweite :	32 m
Material :	Aluminium
Leuchtmittel :	LEDs
Nennspannung AC :	230V ± 10%, 50/60Hz
Nennspannung DC :	220V ± 20%
Nennstrom Batt :	18 mA
Scheinleistung :	8,3 VA
Klemmen :	2,5 mm ² für Durchgangsverdrahtung
Temperatur ta :	-15°C... +40°C
Schutzart :	IP40
Schutzklasse :	I

gem. DIN EN 60598-1, DIN EN 60598-2-22, DIN 4844-1 und DIN EN 1838

SNP 7168.1 UP m. Maueranker

Wandeinbaumontage

Art. Nr. 807 282 - J/SV
Art. Nr. 807 281 - SKÜ
Art. Nr. 807 283 - NE/SV

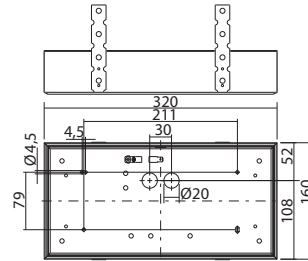

SNP 7168.1 UP o. Maueranker

Wandeinbaumontage

Art. Nr. 807 272 - J/SV
Art. Nr. 807 271 - SKÜ
Art. Nr. 807 273 - NE/SV

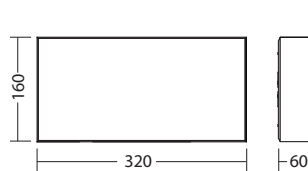



Schulungszentrum



Würfelleuchten

Rettungszeichenleuchten mit vierseitigem Lichtaustritt

Die INOTEC Würfelleuchten mit vierseitigem Lichtaustritt sind aus hochwertigem Aluminiumprofil gefertigt und in zwei verschiedenen Erkennungsweiten lieferbar.

Die Würfelleuchten passen hervorragend zum Produktprogramm der Aluminiumprofileuchten und runden dieses ab. Besonders an Kreuzungen des Rettungsweges bieten die Würfelleuchten Vorteile.

Die Leuchten sind in Ausführungen mit Kompaktleuchtstofflampen oder moderner LED-Technik verfügbar.

Vorteile

- Einsparung von Leuchten
- Einfache Montage

Anwendungsgebiete

- Lagerbereiche
- Arbeitsstätten
- Verkaufsstätten



SNP 7460

68



SNP 7463

69

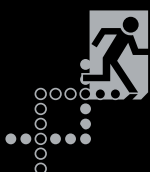

Vierseitige Rettungszeichen-Würfelleuchten aus Aluminiumprofil. Homogene Piktogrammausleuchtung durch optimierte LED-Technik mit einer Leuchtdichte > 500 cd/m².

Technische Daten

Erkennungsweite :	35 m
Material :	Aluminium
Leuchtmittel :	LEDs
Nennspannung AC :	230V ± 10%, 50/60Hz
Nennspannung DC :	220V ± 20%
Nennstrom Batt :	32 mA
Scheinleistung :	8,3 VA
Klemmen :	2,5 mm ² für Durchgangsverdrahtung
Temperatur ta :	-15°C... +40°C
Schutzart :	IP40
Schutzklasse :	I

gem. DIN EN 60598-1, DIN EN 60598-2-22, DIN 4844-1 und DIN EN 1838

Farben	Art.Nr.	Farbcode
Sonderfarbe	...	L99

Farbcode der Artikelnummer anhängen z.B. **800 014 LXX**

SNP 7460 D LED 230V

Deckenmontage

Art. Nr. 807 924 - J/SV
Art. Nr. 807 904 - SKÜ
Art. Nr. 807 929 - NE/SV

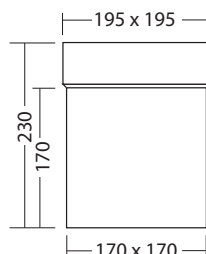

SNP 7460 P LED 230V

Pendelmontage

Art. Nr. 807 926 - J/SV
Art. Nr. 807 906 - SKÜ
Art. Nr. 807 931 - NE/SV

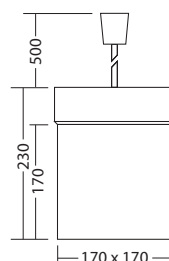

SNP 7460 K LED 230V

Kettenmontage

Art. Nr. 807 927 - J/SV
Art. Nr. 807 907 - SKÜ
Art. Nr. 807 928 - NE/SV

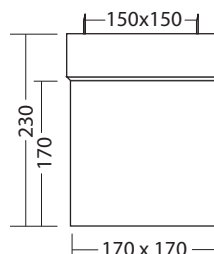

Vierseitige Rettungszeichen-Würfelleuchten aus Aluminiumprofil. Homogene Piktogrammausleuchtung durch optimierte LED-Technik mit einer Leuchtdichte > 500 cd/m².

Technische Daten

- Erkennungsweite :** 60 m
- Material :** Aluminium
- Leuchtmittel :** LEDs
- Nennspannung AC :** 230V ± 10%, 50/60Hz
- Nennspannung DC :** 220V ± 20%
- Nennstrom Batt :** 85 mA
- Scheinleistung :** 21,6 VA
- Klemmen :** 2,5 mm² für Durchgangsverdrahtung
- Temperatur ta :** -15°C... +40°C
- Schutzart :** IP40
- Schutzklasse :** I

gem. DIN EN 60598-1, DIN EN 60598-2-22, DIN 4844-1 und DIN EN 1838

Farben **Art.Nr.** **Farbcode**

Sonderfarbe ... L99

Farbcode der Artikelnummer anhängen z.B. **800 014 LXX**

SNP 7463 D LED 230V

Deckenmontage

- Art. Nr. 807 955 - J/SV
- Art. Nr. 807 953 - SKÜ
- Art. Nr. 807 957 - NE/SV

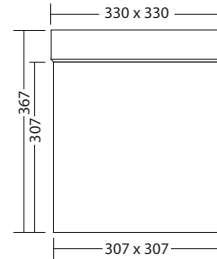

SNP 7463 P LED 230V

Pendelmontage

- Art. Nr. 807 964 - J/SV
- Art. Nr. 807 963 - SKÜ
- Art. Nr. 807 965 - NE/SV

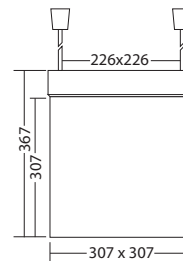

SNP 7463 K LED 230V

Kettenmontage

- Art. Nr. 807 956 - J/SV
- Art. Nr. 807 954 - SKÜ
- Art. Nr. 807 958 - NE/SV

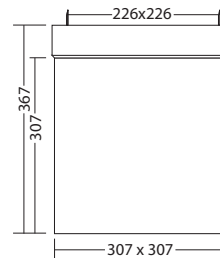



Wand-, Boden- und Stufenleuchten Sicherheits- und Orientierungsleuchten







Ob hochwertige LED-Stufenleuchten aus Edelstahl für die DIN-gerechte Ausleuchtung von Fluchtwegen oder Leuchten in hoher Schutzart z. B. für Nottreppen – in der Rubrik Wand-, Boden- und Stufenleuchten ist für jeden Anwendungsfall etwas dabei.

Vorteile

- Geringe Leistungsaufnahme
- Vielseitige Montagemöglichkeiten
- Moderne Lichttechnik

Anwendungsgebiete

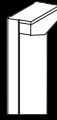
- Theater
- Kinos
- Treppenhäuser
- Außentreppen
- usw.

	SN 6110	72
	SN 6114	73
	SN 6204.2	75
	SN(P) 2004.1	78
	SN 6307	81
	FS 1100	82
	FL 3100	83

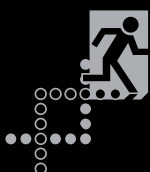

Rechteckige LED-Sicherheitsleuchten zur Ausleuchtung von Stufen oder Fluchtwegen. Leuchten für Wand- und Stufeneinbaumontage. Leuchten mit pulverbeschichteter Metallblende zum Einbau in Doppel-Hohlwanddose mit tiefer Ausführung (Kaiser 9062-94).

Technische Daten

Material :	Stahlblech pulverbeschichtet
Leuchtmittel :	LEDs
Nennspannung AC :	230V ± 10%, 50/60Hz
Nennspannung DC :	220V ± 20%
Nennstrom Batt :	18 mA
Scheinleistung :	6,1 VA
Klemmen :	2,5 mm ² für Durchgangsverdrahtung
Temperatur ta :	-15°C... +40°C
Schutzart :	IP20
Schutzklasse :	I

gem. DIN EN 60598-1, DIN EN 60598-2-22, DIN 4844-1 und DIN EN 1838

Farben	Art.Nr.	Farbcode
Weiß (RAL 9016)	...	L04
Weißaluminium (RAL 9006)	...	L10
Sonderfarbe	...	L99

Farbcode der Artikelnummer anhängen z.B. **800 014 LXX**

SN 6110 G LED 230V

Art. Nr. 806 014 - J/SV
Art. Nr. 806 013 - SKÜ
Art. Nr. 806 015 - NE/SV

Wand- oder Stufen-
einbaumontage

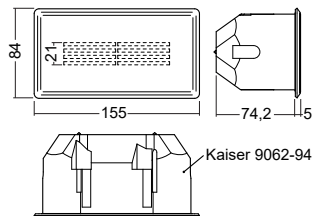

SN 6110 O LED 230V

Art. Nr. 806 011 - J/SV
Art. Nr. 806 010 - SKÜ
Art. Nr. 806 012 - NE/SV

Wand- oder Stufen-
einbaumontage

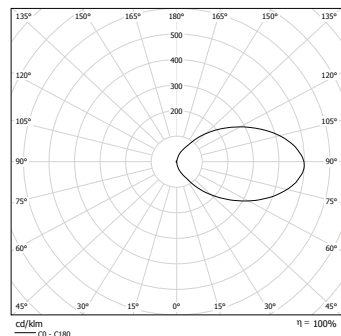
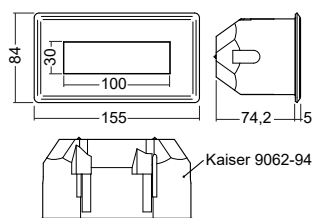

SN 6110 G LED

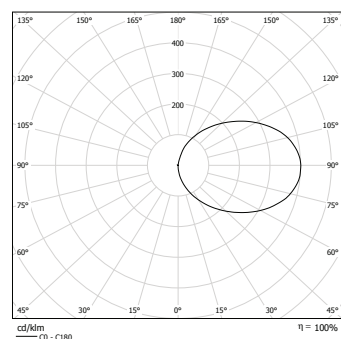

SN 6110 O LED



Robuste LED-Sicherheitsleuchten zur Ausleuchtung von Stufen oder Fluchtwegen. Leuchten für Wand- und Stufeneinbaumontage. Leuchten aus hochwertigem Aluminium-Druckguss mit hoher Schutzart.

Technische Daten

Material :	Aluminium-Druckguß
Leuchtmittel :	LEDs
Nennspannung AC :	230V ± 10%, 50/60Hz
Nennspannung DC :	220V ± 20%
Nennstrom Batt :	25 mA
Scheinleistung :	7,1 VA
Klemmen :	2,5 mm ² für Durchgangs- verdrahtung
Temperatur ta :	-15°C... +40°C
Schutzart :	IP54
Schutzklasse :	I

gem. DIN EN 60598-1, DIN EN 60598-2-22, DIN 4844-1 und
DIN EN 1838

Farben	Art.Nr.	Farbcode
Tiefschwarz (RAL 9005)	...	L21
Farbcode der Artikelnummer anhängen z.B.	800 014	LXX

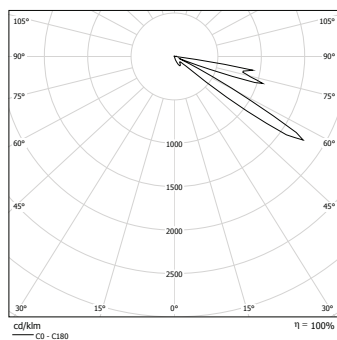

SN 6114 G LED

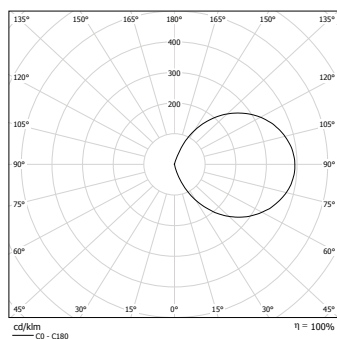

SN 6114 O LED

SN 6114 G LED 230V

Art. Nr. 806 025 - J/SV
Art. Nr. 806 005 - SKÜ
Art. Nr. 806 031 - NE/SV

Wand- oder Stufen-
einbaumontage

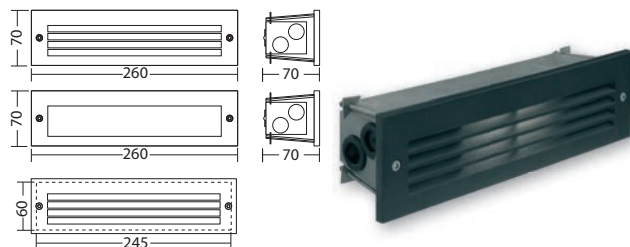

SN 6114 O LED 230V

Art. Nr. 806 024 - J/SV
Art. Nr. 806 004 - SKÜ

Wand- oder Stufen-
einbaumontage

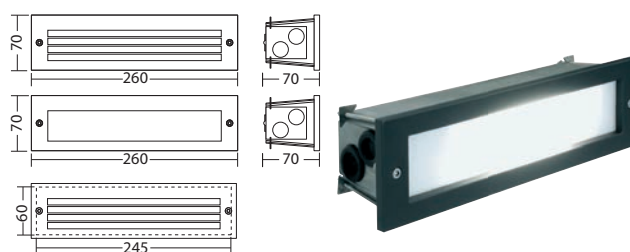

Betoneinbaukasten SN 6114

Art. Nr. 040 598

Optionales Zubehör

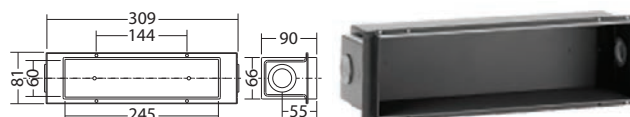



Trapezförmige LED-Sicherheitsleuchte zur Ausleuchtung von Fluchtwegen und Notausgangstüren. Leuchte für Wandmontage mit hoher Schutzart und formschönem Gehäuse aus pulverbeschichtetem Edelstahl ohne sichtbare Schrauben.

Technische Daten

- Material :** Edelstahl pulverbeschichtet
 - Leuchtmittel :** LEDs
 - Nennspannung AC :** 230V ± 10%, 50/60Hz
 - Nennspannung DC :** 220V ± 20%
 - Nennstrom Batt :** 25 mA
 - Scheinleistung :** 7,1 VA
 - Klemmen :** 2,5 mm² für Durchgangsverdrahtung
 - Temperatur ta :** -15°C... +40°C
 - Schutzart :** IP65
 - Schutzklasse :** I
- gem. DIN EN 60598-1, DIN EN 60598-2-22, DIN 4844-1 und DIN EN 1838

Farben	Art.Nr.	Farbcode
Weiß (RAL 9016)	...	L04
Schiefergrau (RAL 7015)	...	L16
Sonderfarbe	...	L99

Farbcode der Artikelnummer anhängen z.B. **800 014 LXX**

Wandmontage Aufhängenhöhe [m]	Abstand zur Fluchtwegmitte					
	1,0m		2,0m		3,0m	
1,0	2,2	5,4	2,3	5,7	1,8	5,2
2,0	2,8	7,0	2,8	7,2	2,3	6,8
2,5	3,0	7,4	3,0	7,8	2,6	7,4
3,0	3,1	8,0	3,1	8,4	2,7	8,1
3,5	3,2	8,5	3,2	8,7	2,8	8,5
4,0	3,1	8,7	3,1	9,1	2,8	8,8
4,5	3,0	9,0	3,0	9,3	2,7	9,0
5,0	2,8	9,0	2,8	9,3	2,5	9,1
5,5	2,6	9,0	2,6	9,3	2,0	9,1
6,0	2,2	8,8	2,1	9,2	1,5	8,9

Mindestbeleuchtungsstärke 1,0 Lux auf der Fluchtwegmitte
Messebene 2cm über Fußboden, Wartungsfaktor: 0,8

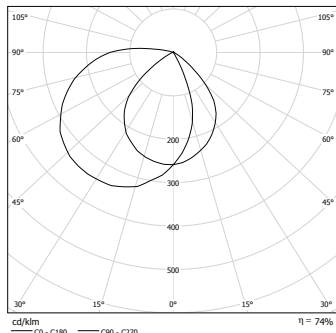

SN 6204.2 LED 230V

Wandmontage

Art. Nr. 806 408 - J/SV
Art. Nr. 806 407 - SKÜ
Art. Nr. 806 409 - NE/SV

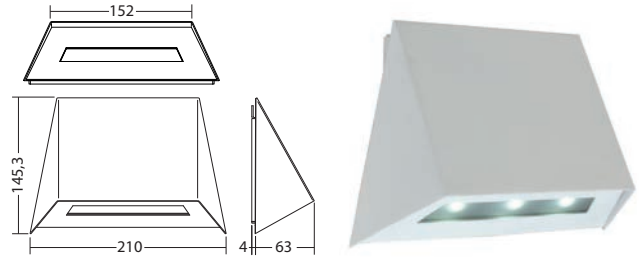

Aufputzadapter

Optionales Zubehör

Art. Nr. 890 723

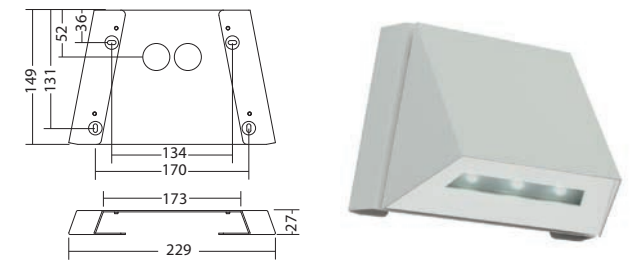

Pollerkonsole

Optionales Zubehör

Art. Nr. 890 609

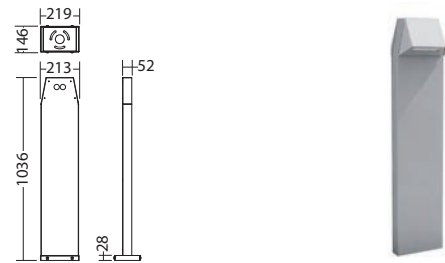

Erdstück Pollerkonsole

Optionales Zubehör

Art. Nr. 040 821

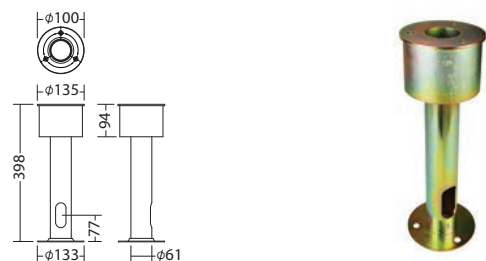



Kombinierte Sicherheits- und Sicherheitszeichenleuchte

Gemäß DIN EN 1838 von Oktober 2013 sind Brandbekämpfungs- und Meldeeinrichtungen sowie Erste-Hilfe-Stellen mit einer Beleuchtungsstärke von min. 5lx zu beleuchten und zu kennzeichnen. Der unmittelbare Bereich, im Abstand von mindestens zwei Metern, muss ebenfalls beleuchtet werden.

Die neue kombinierte Sicherheits- und Sicherheitszeichenleuchte SNP 2004.1 ist die ideale Leuchte zur Kennzeichnung und Beleuchtung von Brandbekämpfungseinrichtungen, Erste-Hilfe-Stellen und weiteren hervorzuhebenden Stellen.

Im Gegensatz zu beleuchteten Schildern bietet das hinterleuchtete Sicherheitszeichen mit einer Leuchtdichte $> 500 \text{ cd/m}^2$ auch bei heller Umgebung eine sehr gute Erkennbarkeit, so dass Brandbekämpfungseinrichtungen und Erste-Hilfe-Stellen im Notfall schnell als solche erkannt werden. Bei einem Netzausfall schaltet die integrierte Sicherheitsleuchte ein und sorgt so für eine normgerechte Beleuchtung der hervorzuhebenden Stelle.



Vielseitige LED-Sicherheitsleuchten zur Ausleuchtung von hervorzuhebenden Stellen gem. DIN EN 1838 und separat schaltbarem, hinterleuchtetem Sicherheitszeichen. Leuchten für Wandaufbaumontage aus UV- und glühdrahtbeständigem Polycarbonat und optionaler seitlicher Kabeinführung.

Technische Daten

- Erkennungsweite :** 18 m
 - Material :** Polycarbonat weiß
 - Leuchtmittel :** LEDs
 - Nennspannung AC :** 230V ± 10%, 50/60Hz
 - Nennspannung DC :** 220V ± 20%
 - Nennstrom Batt :** 43 mA
 - Scheinleistung :** 13,2 VA
 - Klemmen :** 2,5 mm² für Durchgangsverdrahtung
 - Temperatur ta :** -15°C... +40°C
 - Schutzart :** IP40
 - Schutzklasse :** II
- gem. DIN EN 60598-1, DIN EN 60598-2-22, DIN 4844-1 und DIN EN 1838

SNP 2004.1 LED 230V

Art. Nr. 802 145.1V - J/SV

Wandmontage

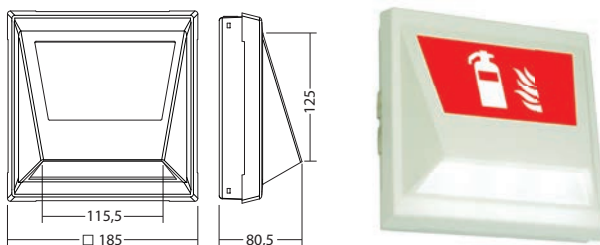

Farben	Art.Nr.	Farbcode
Sonderfarbe	...	L99

Farbcode der Artikelnummer anhängen z.B. **800 014 LXX**

Wandmontage	[m]	[m]	[m]
Aufhängehöhe [m]	[m]	[m]	[m]

	Abstand zur Fluchtwegmitte					
	1,0m		2,0m		3,0m	
1,0	2,2	5,4	2,3	5,7	1,8	5,2
2,0	2,8	7,0	2,8	7,2	2,3	6,8
2,5	3,0	7,4	3,0	7,8	2,6	7,4
3,0	3,1	8,0	3,1	8,4	2,7	8,1
3,5	3,2	8,5	3,2	8,7	2,8	8,5
4,0	3,1	8,7	3,1	9,1	2,8	8,8
4,5	3,0	9,0	3,0	9,3	2,7	9,0
5,0	2,8	9,0	2,8	9,3	2,5	9,1
5,5	2,6	9,0	2,6	9,3	2,0	9,1
6,0	2,2	8,8	2,1	9,2	1,5	8,9

Mindestbeleuchtungsstärke 1,0 Lux auf der Fluchtwegmitte
Messebene 2cm über Fußboden, Wartungsfaktor: 0,8

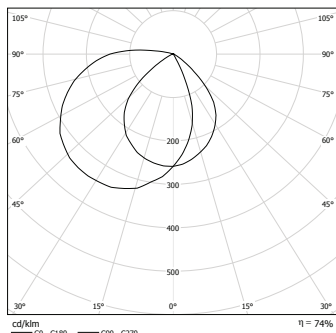

Vielseitige LED-Sicherheitsleuchten zur Ausleuchtung von Fluchtwegen und Treppen. Leuchten für Wand- aufbaumontage aus UV- und glühdrahtbeständigem Polycarbonat und optionaler seitlicher Kabeleinführung.

SN 2004.1 LED 230V

Wandmontage

Art. Nr. 802 137.1 - J/SV
Art. Nr. 802 136.1 - SKÜ
Art. Nr. 802 138.1 - NE/SV

Technische Daten

- Material :** Polycarbonat weiß
- Leuchtmittel :** LEDs
- Nennspannung AC :** 230V ± 10%, 50/60Hz
- Nennspannung DC :** 220V ± 20%
- Nennstrom Batt :** 25 mA
- Scheinleistung :** 7,1 VA
- Klemmen :** 2,5 mm² für Durchgangs-
verdrahtung
- Temperatur ta :** -15°C... +40°C
- Schutzart :** IP40
- Schutzklasse :** II

gem. DIN EN 60598-1, DIN EN 60598-2-22, DIN 4844-1 und
DIN EN 1838

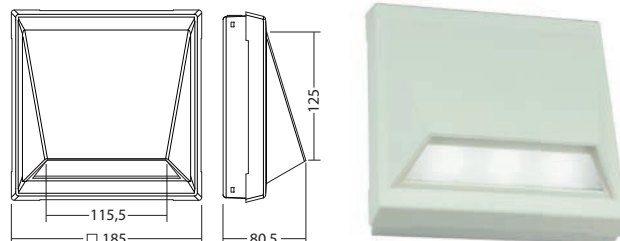

Farben Art.Nr. Farbcode

Sonderfarbe ... L99

Farbcode der Artikelnummer
anhängen z.B. **800 014 LXX**

Wandmontage				
Aufhängehöhe [m]	[m]	[m]	[m]	[m]

	Abstand zur Fluchtwegmitte					
	1,0m		2,0m		3,0m	
1,0	2,2	5,4	2,3	5,7	1,8	5,2
2,0	2,8	7,0	2,8	7,2	2,3	6,8
2,5	3,0	7,4	3,0	7,8	2,6	7,4
3,0	3,1	8,0	3,1	8,4	2,7	8,1
3,5	3,2	8,5	3,2	8,7	2,8	8,5
4,0	3,1	8,7	3,1	9,1	2,8	8,8
4,5	3,0	9,0	3,0	9,3	2,7	9,0
5,0	2,8	9,0	2,8	9,3	2,5	9,1
5,5	2,6	9,0	2,6	9,3	2,0	9,1
6,0	2,2	8,8	2,1	9,2	1,5	8,9

Mindestbeleuchtungsstärke 1,0 Lux auf der Fluchtwegmitte
Messebene 2cm über Fußboden, Wartungsfaktor: 0,8

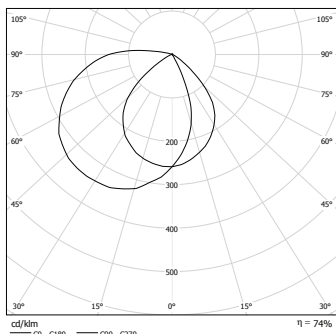



Formschöne LED-Sicherheits-Pollerleuchten optimiert zur Ausleuchtung von Fluchtwegen im Außenbereich. Leuchten aus hochwertigem, pulverbeschichtetem Aluminium und hoher Schutzart.

Technische Daten

Material :	Aluminium pulverbeschichtet
Leuchtmittel :	LEDs
Nennspannung AC :	230V ± 10%, 50/60Hz
Nennspannung DC :	220V ± 20%
Nennstrom Batt :	32 mA
Scheinleistung :	8,3 VA
Klemmen :	2,5 mm ² für Durchgangs- verdrahtung
Temperatur ta :	-15°C... +40°C
Schutzart :	IP54
Schutzklasse :	II

gem. DIN EN 60598-1, DIN EN 60598-2-22, DIN 4844-1 und DIN EN 1838

Farben	Art.Nr.	Farbcode
Schiefergrau (RAL 7015)	...	L16
Sonderfarbe	...	L99

Farbcode der Artikelnummer anhängen z.B. **800 014 LXX**

SN 6307 LED 230V

Art. Nr. 806 308 - J/SV
Art. Nr. 806 307 - SKÜ
Art. Nr. 806 309 - NE/SV

Bodenmontage

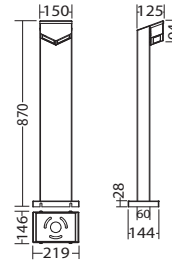

Erdstück Pollerkonsole

Art. Nr. 040 821

Optionales Zubehör

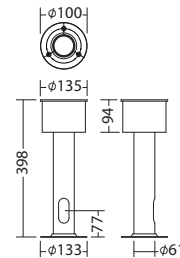

Wandmontage Aufhängehöhe [m]

0,85 4,0 10,4

Mindestbeleuchtungsstärke 1,0 Lux auf der Fluchtwegmitte
Messebene 2cm über Fußboden, Wartungsfaktor: 0,8
Abstand zur Fluchtwegmitte 1,0m

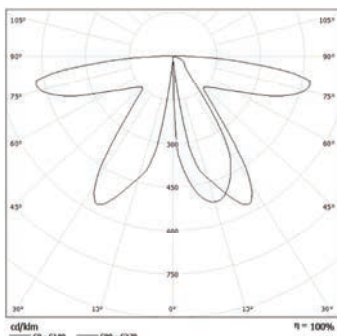

Bodeneinbauleuchten

Ansteuerung über Segmentgeber SEV, SEV/A oder SEV / CP D.E.R. 230V

Dynamische Fluchtwegsegmentleuchte für Bodeneinbaumontage zur Anzeige des sicheren Fluchtweges mittels Laufflichtfunktion in Abhängigkeit der Rauchausbreitung eines Brandes. Spannungsversorgung über PSU 48.

Technische Daten

Material :	Edelstahl A4 gebürstet (Blende) Kunststoff (Gehäuse)
Leuchtmittel :	LEDs
Nennspannung DC :	48V ± 10%
Nennstrom Batt :	35 mA
Klemmen :	1,5 mm ² für Durchgangsverdrahtung
Temperatur ta :	-15°C...+40°C
Schutzart :	IP65
Schutzklasse :	III
gem. DIN EN 1838, EN 60598-2-22 und DIN EN 55015	

Farbe der innenliegenden Blende wählbar.

Farben	Art.Nr.	Farbcode
Weißaluminium (RAL 9006)	...	L10
Schiefergrau (RAL 7015)	...	L16
Sonderfarbe	...	L99

Farbcode der Artikelnummer anhängen z.B. **800 014 LXX**

FS 1100 BE LED 48V

Art. Nr. 800 161

Bodeneinbaumontage

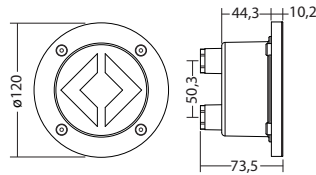
**FS 1100 TE LED 48V**

Art. Nr. 800 160

Teppicheinbaumontage

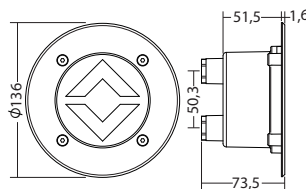

Dynamische Modulleuchten mit frei wählbarer Bestückung zur Anzeige des sicheren Fluchtweges in Abhängigkeit der Rauchausbreitung eines Brandes. Mit integrierter LED-Sicherheitsleuchte.

Technische Daten

Material :	Stahlblech pulverbeschichtet
Leuchtmittel :	LEDs
Nennspannung AC :	230V ± 10%, 50/60Hz
Nennspannung DC :	220V ± 20%
Nennstrom Batt :	pro Modul 9 mA (weiße+grüne LEDs)
Scheinleistung :	pro Modul 2,0 VA (weiße+grüne LEDs)
Klemmen :	2,5 mm ² für Durchgangs- verdrahtung
Temperatur ta :	-15°C... +40°C
Schutzart :	IP40
Schutzklasse :	I
gem. DIN EN 60598-1, DIN EN 60598-2-22, DIN 4844-1 und DIN EN 1838	

Farben	Art.Nr.	Farbcode
Weiß (RAL 9016)	...	L04
Schiefergrau (RAL 7015)	...	L16
Sonderfarbe	...	L99

Farbcode der Artikelnummer
anhängen z.B. **800 014 LXX**

FL 3100 WE LED 230V

Art. Nr. 800 152V

Wandeinbaumontage

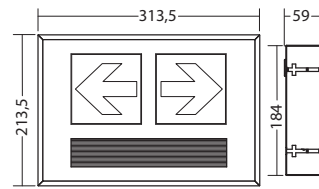
**FL 3100 WE_S LED 230V**

Art. Nr. 800 152V

Wandeinbaumontage

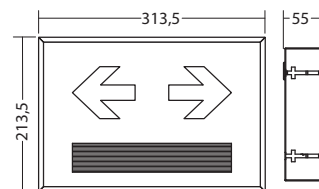



Edelstahlleuchten

Robuste Leuchten mit hoher Schutzart







Die INOTEC Edelstahlleuchten kommen überall dort zum Einsatz, wo hohe Schutzarten und robuste Leuchtenausführungen verlangt werden. Die Leuchten sind mit Leuchtstofflampe oder modernster LED-Technik verfügbar.

Vorteile

- Robustes Edelstahlgehäuse A4 gebürstet
- Schutzart IP54 / IP65

Anwendungsgebiete

- Lebensmittelindustrie
- Arbeitsstätten mit hoher Beanspruchung
- Außenbereiche
- Parkhäuser
- usw.

	SNP 818	87
	SNP 808/828	88
	FL 808/828	92
	SN 804.1 WT	95
	SN 804.1	96
	FS 804.1	97

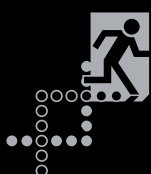



Einseitige Rettungszeichenleuchten aus robustem, gebürstetem Edelstahl mit hoher Schutzart. Homogene Piktogrammausleuchtung durch optimierte LED-Technik mit einer Leuchtdichte > 500 cd/m². Zum Einsatz in Lebensmittelbereichen bzw. Lebensmittelverarbeitenden Betrieben mit hohen Anforderungen an Produkthygiene geeignet.

Technische Daten

Erkennungsweite :	17 m
Material :	Edelstahl gebürstet
Leuchtmittel :	LEDs
Nennspannung AC :	230V ± 10%, 50/60Hz
Nennspannung DC :	220V ± 20%
Nennstrom Batt :	18 mA
Scheinleistung :	6,1 VA
Klemmen :	2,5 mm ² für Durchgangsverdrahtung
Temperatur ta :	-15°C... +40°C
Schutzart :	IP54
Schutzklasse :	I

gem. DIN EN 60598-1, DIN EN 60598-2-22, DIN 4844-1 und DIN EN 1838

Farben	Art.Nr.	Farbcode
Sonderfarbe	...	L99
Farbcode der Artikelnummer anhängen z.B.	800 014	LXX

SNP 818 LED 230V

Wandmontage

Art. Nr. 808 818 - J/SV
Art. Nr. 808 808 - SKÜ
Art. Nr. 808 819 - NE/SV

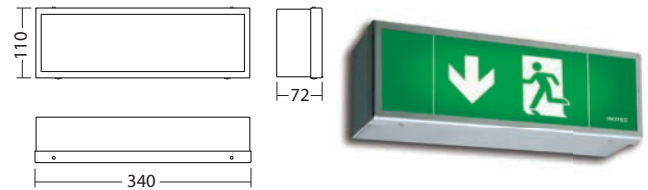

Einseitige Rettungszeichenleuchten aus robustem, gebürstetem Edelstahl mit hoher Schutzart. Homogene Piktogrammausleuchtung durch optimierte LED-Technik mit einer Leuchtdichte > 500 cd/m². Zum Einsatz in Lebensmittelbereichen bzw. lebensmittelverarbeitenden Betrieben mit hohen Anforderungen an Produkthygiene geeignet.

Technische Daten

Erkennungsweite :	30 m
Material :	Edelstahl gebürstet
Leuchtmittel :	LEDs
Nennspannung AC :	230V ± 10%, 50/60Hz
Nennspannung DC :	220V ± 20%
Nennstrom Batt :	18 mA
Scheinleistung :	6,1 VA
Klemmen :	2,5 mm ² für Durchgangsverdrahtung
Temperatur ta :	-15°C... +40°C
Schutzart :	IP65
Schutzklasse :	I

gem. DIN EN 60598-1, DIN EN 60598-2-22, DIN 4844-1 und DIN EN 1838

Farben	Art.Nr.	Farbcode
Weiß (RAL 9016)	...	L04
Schiefergrau (RAL 7015)	...	L16
Sonderfarbe	...	L99

Farbcode der Artikelnummer anhängen z.B.

800 014 LXX

SNP 808 LED 230V

Wandmontage

Art. Nr. 808 817 - J/SV
Art. Nr. 808 807 - SKÜ
Art. Nr. 808 813 - NE/SV

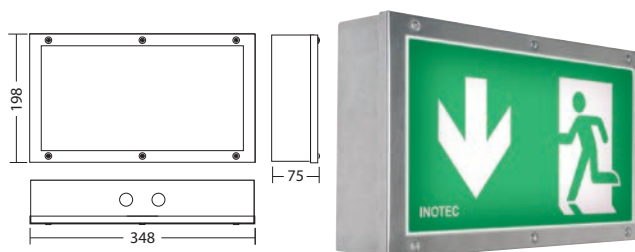

Zweiseitige Rettungszeichenleuchten aus robustem, gebürstetem Edelstahl mit hoher Schutzart. Homogene Piktogrammausleuchtung durch optimierte LED-Technik mit einer Leuchtdichte > 500 cd/m². Zum Einsatz in Lebensmittelbereichen bzw. Lebensmittelverarbeitenden Betrieben mit hohen Anforderungen an Produkthygiene geeignet.

Technische Daten

- Erkennungsweite :** 30 m
 - Material :** Edelstahl gebürstet
 - Leuchtmittel :** LEDs
 - Nennspannung AC :** 230V ± 10%, 50/60Hz
 - Nennspannung DC :** 220V ± 20%
 - Nennstrom Batt :** 32 mA
 - Scheinleistung :** 8,3 VA
 - Klemmen :** 2,5 mm² für Durchgangsverdrahtung
 - Temperatur ta :** -15°C... +40°C
 - Schutzart :** IP65
 - Schutzklasse :** I
- gem. DIN EN 60598-1, DIN EN 60598-2-22, DIN 4844-1 und DIN EN 1838

Farben	Art.Nr.	Farbcode
Weiß (RAL 9016)	...	L04
Schiefergrau (RAL 7015)	...	L16
Sonderfarbe	...	L99

Farbcode der Artikelnummer anhängen z.B. **800 014 LXX**

SNP 828 K LED 230V

Kettenmontage

- Art. Nr. 808 863 - J/SV
- Art. Nr. 808 853 - SKÜ
- Art. Nr. 808 866 - NE/SV

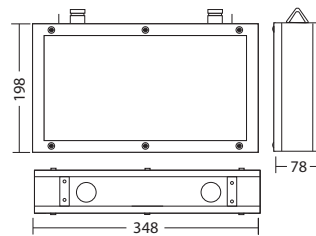

SNP 828 WA LED 230V

Wandauslegermontage

- Art. Nr. 808 868 - J/SV
- Art. Nr. 808 867 - SKÜ
- Art. Nr. 808 869 - NE/SV

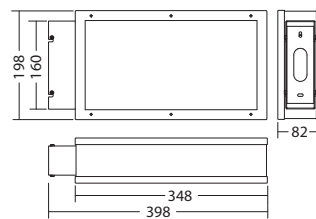





Einseitige dynamische Rettungszeichenleuchten aus robustem Edelstahl mit hoher Schutzart zur Anzeige des sicheren Fluchweges in Abhängigkeit von Rauchausbreitung eines Brandes.

Technische Daten

Erkennungsweite :	30 m
Material :	Edelstahl gebürstet
Leuchtmittel :	LEDs
Nennspannung AC :	230V ± 10%, 50/60Hz
Nennspannung DC :	220V ± 20%
Nennstrom Batt :	33 mA
Scheinleistung :	14,3 VA
Klemmen :	2,5 mm ² für Durchgangsverdrahtung
Temperatur ta :	-15°C...+40°C
Schutzart :	IP65
Schutzklasse :	I

gem. DIN EN 60598-1, DIN EN 60598-2-22, DIN 4844-1 und DIN EN 1838

Farben	Art.Nr.	Farbcode
Weiß (RAL 9016)	...	L04
Schiefergrau (RAL 7015)	...	L16
Sonderfarbe	...	L99

Farbcode der Artikelnummer anhängen z.B. **800 014 LXX**

FL 808 LED 230V

Art. Nr. 800 181V

Wandmontage

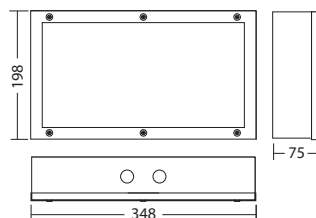

Zweiseitige dynamische Rettungszeichenleuchten aus robustem Edelstahl mit hoher Schutzart zur Anzeige des sicheren Fluchweges in Abhängigkeit der Rauchausbreitung eines Brandes.

Technische Daten

- Erkennungsweite :** 30 m
 - Material :** Edelstahl gebürstet
 - Leuchtmittel :** LEDs
 - Nennspannung AC :** 230V ± 10%, 50/60Hz
 - Nennspannung DC :** 220V ± 20%
 - Nennstrom Batt :** 33 mA (einseitig)
66 mA (zweiseitig)
 - Scheinleistung :** 14,3 VA (einseitig)
28,6 VA (zweiseitig)
 - Klemmen :** 2,5 mm² für Durchgangs-
verdrahtung
 - Temperatur ta :** -15°C... +40°C
 - Schutzart :** IP65
 - Schutzklasse :** I
- gem. DIN EN 60598-1, DIN EN 60598-2-22, DIN 4844-1 und
DIN EN 1838

Farben	Art.Nr.	Farbcode
Weiß (RAL 9016)	...	L04
Schiefergrau (RAL 7015)	...	L16
Sonderfarbe	...	L99

Farbcode der Artikelnummer
anhängen z.B. **800 014 LXX**

FL 828 K LED 230V

Art. Nr. 800 183V

Kettenmontage

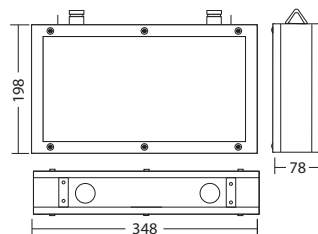

FL 828 WA LED 230V

Art. Nr. 800 185V

Wandauslegermontage

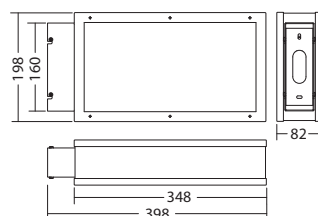



Schaltschrank-
montage

Lichtgeräte



Robuste LED-Sicherheitsleuchten zur Ausleuchtung von Flächen und Fluchtwegen mit Lichtpunkthöhen bis zu 32m. Arretierbarer Befestigungsbügel zur Ausrichtung der Leuchten auf den zu beleuchtenden Bereich. Leuchten aus gebürstetem Edelstahl mit hoher Schutzart. Zum Einsatz in Lebensmittelbereichen bzw. lebensmittelverarbeitenden Betrieben mit hohen Anforderungen an Produkthygiene geeignet.

SN 804.1 WT LED 230V

Wand- oder Deckenmontage

Art. Nr. 808 181 - J/SV
 Art. Nr. 808 180 - SKÜ
 Art. Nr. 808 182 - NE/SV

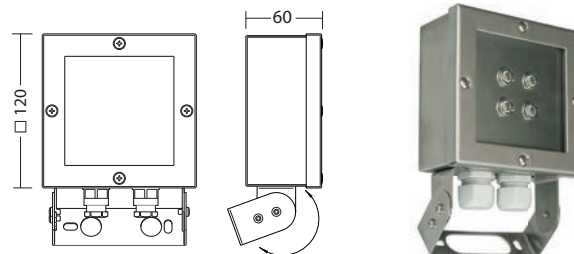

Technische Daten

- Material :** Edelstahl gebürstet
- Leuchtmittel :** LEDs
- Nennspannung AC :** 230V ± 10%, 50/60Hz
- Nennspannung DC :** 220V ± 20%
- Nennstrom Batt :** 32 mA
- Scheinleistung :** 8,3 VA
- Klemmen :** 2,5 mm² für Durchgangsverdrahtung
- Temperatur ta :** -15°C... +40°C
- Schutzart :** IP65
- Schutzklasse :** I

gem. DIN EN 60598-1, DIN EN 60598-2-22, DIN 4844-1 und DIN EN 1838

Farben	Art.Nr.	Farbcode
Weiß (RAL 9016)	...	L04
Schiefergrau (RAL 7015)	...	L16
Sonderfarbe	...	L99

Farbcode der Artikelnummer anhängen z.B. **800 014 LXX**

Deckenmontage		
Aufhängehöhe [m]	[m]	[m]
11,0	4,6	11,1
12,0	4,7	11,5
14,0	4,9	12,5
16,0	5,0	13,2
18,0	5,0	13,7
20,0	5,0	14,0
22,0	4,9	14,2
24,0	4,6	14,3
26,0	4,2	14,3
28,0	3,7	14,1
30,0	2,9	14,1
32,0	0,9	13,6

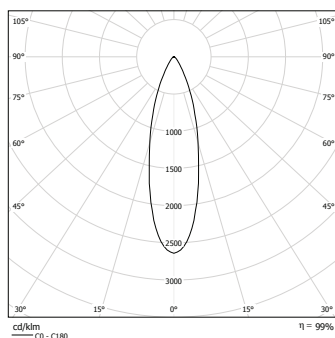

Mindestbeleuchtungsstärke 1,0 Lux auf der Fluchtwegmitte
 Messebene 2cm über Fußboden, Wartungsfaktor: 0,8





Robuste LED-Sicherheitsleuchten zur Ausleuchtung von Flächen und Fluchtwegen. Leuchte aus gebürstetem Edelstahl mit hoher Schutzart. Zum Einsatz in Lebensmittelbereichen bzw. lebensmittelverarbeitenden Betrieben mit hohen Anforderungen an Produkthygiene geeignet.

Technische Daten

- Material :** Edelstahl gebürstet
 - Leuchtmittel :** LEDs
 - Nennspannung AC :** 230V ± 10%, 50/60Hz
 - Nennspannung DC :** 220V ± 20%
 - Nennstrom Batt :** 32 mA
 - Scheinleistung :** 8,3 VA
 - Klemmen :** 2,5 mm² für Durchgangsverdrahtung
 - Temperatur ta :** -15°C... +40°C
 - Schutzart :** IP65
 - Schutzklasse :** I
- gem. DIN EN 60598-1, DIN EN 60598-2-22, DIN 4844-1 und DIN EN 1838

Farben	Art.Nr.	Farbcode
Weiß (RAL 9016)	...	L04
Schiefergrau (RAL 7015)	...	L16
Sonderfarbe	...	L99

Farbcode der Artikelnummer anhängen z.B. **800 014 LXX**

Deckenmontage Aufhängehöhe [m]	 [m]	 [m]
2,5	3,7	8,5
3,0	4,1	9,7
4,0	4,7	11,5
5,0	5,0	12,9
6,0	5,1	13,9
7,0	4,9	14,3
8,0	4,5	14,4
9,0	3,7	14,3
10,0	2,5	13,8

Mindestbeleuchtungsstärke 1,0 Lux auf der Fluchtwegmitte
Messebene 2cm über Fußboden, Wartungsfaktor: 0,8

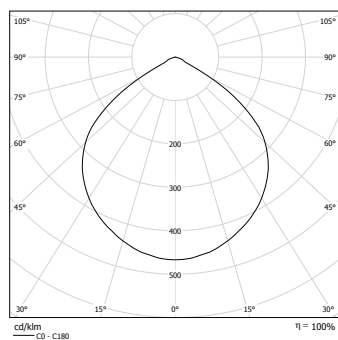

SN 804.1 D LED 230V

Deckenmontage

- Art. Nr. 808 451 - J/SV
- Art. Nr. 808 450 - SKÜ
- Art. Nr. 808 452 - NE/SV

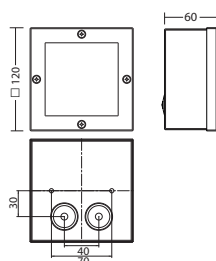

SN 804.1 AP LED 230V

Deckenmontage für Aufputzverkabelung

- Art. Nr. 808 471 - J/SV
- Art. Nr. 808 470 - SKÜ
- Art. Nr. 808 472 - NE/SV

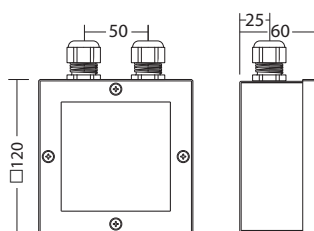

SN 804.1 W LED 230V

Wand- oder Deckenmontage

- Art. Nr. 808 441 - J/SV
- Art. Nr. 808 440 - SKÜ
- Art. Nr. 808 442 - NE/SV

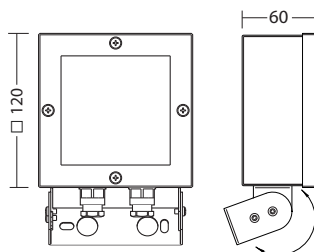

SN 804.1 E LED 230V

Deckeneinbaumontage

- Art. Nr. 808 461 - J/SV
- Art. Nr. 808 460 - SKÜ
- Art. Nr. 808 462 - NE/SV

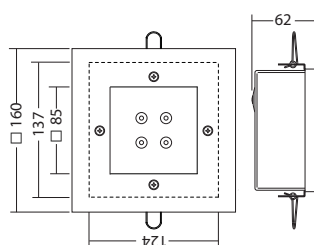

Dynamische Fluchtwegsegmentleuchte mit Lauflichtfunktion und hoher Schutzart aus Edelstahl zur Anzeige des sicheren Fluchtweges in Abhängigkeit der Rauchausbreitung eines Brandes. Spannungsversorgung über PSU 48.

Technische Daten

Material :	Edelstahl gebürstet
Leuchtmittel :	LEDs
Nennspannung DC :	48V ± 10%
Nennstrom Batt :	35 mA
Klemmen :	2,5 mm ² für Durchgangsverdrahtung
Temperatur ta :	-15°C... +40°C
Schutzart :	IP65
Schutzklasse :	III
gem. DIN EN 1838, EN 60598-2-22 und DIN EN 55015	

Farben	Art.Nr.	Farbcode
Schiefergrau (RAL 7015)	...	L16
Edelstahl	...	L30
Sonderfarbe	...	L99

Farbcode der Artikelnummer anhängen z.B. **800 014 LXX**

FS 804.1 W LED 48V

Art. Nr. 800 028

Wandmontage

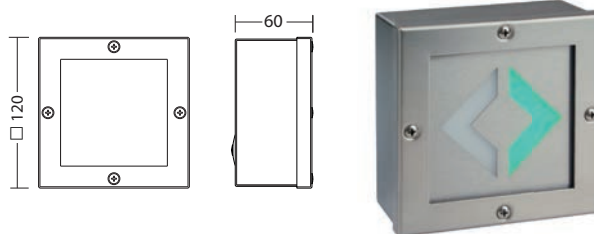

FS 804.1 W AP LED 48V

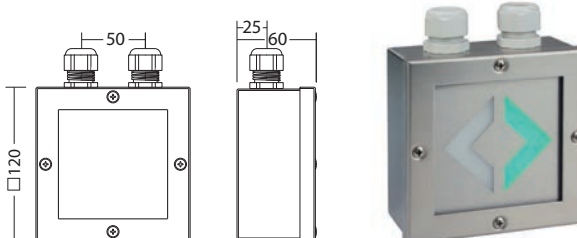
Art. Nr. 800 029

 Wandmontage
für Aufputzverkabelung

FS 804.1 WA LED 48V

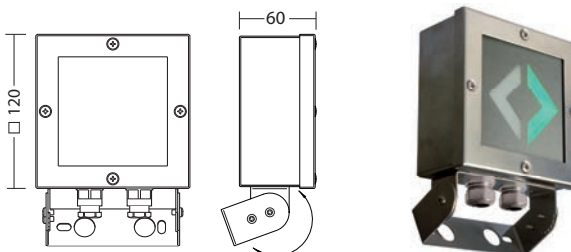
Art. Nr. 800 027

Wandauslegermontage

FS 804.1 WE LED 48V

Art. Nr. 800 031

Wandeinbaumontage

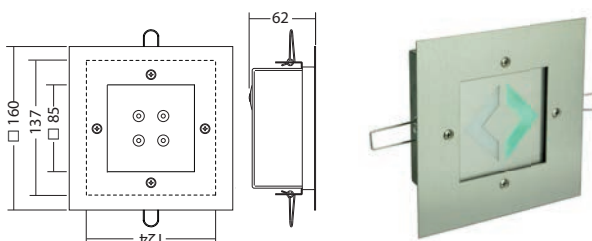



Downlights

Lichtstark und variabel







Ob mit klassischer Leuchtstofflampe oder mit modernster LED-Technik – INOTEC bietet ein breites Spektrum an Downlights. Variable Montage- und Befestigungsmöglichkeiten bieten für jeden Anwendungsfall die passende Lösung.

Vorteile

- Geringe Leistungsaufnahme
- Einfache Montage
- Modernste Lichttechnik

Anwendungsgebiete

- Öffentliche Gebäude
- Arbeitsstätten
- Hochregallager
- Versammlungsstätten
- Hotels
- Bürogebäude
- Verkaufsstätten
- usw.

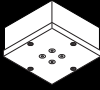
	SN 9100	102
	SN 9104.1	103
	SN 9107-11	105
	SN 8141.1	106
	SN 8040	109
	SN 2040	113
	SN 8001	117

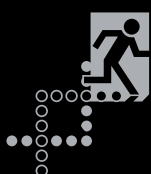



Hochwertiger Aluminium Einbaustrahler mit INOTEC TES-Technologie

Der elegante und kompakte Einbaustrahler SN 9100 aus hochwertigem Aluminium lässt sich dezent und unauffällig in nahezu jedem Deckenspiegel integrieren.

Die neue INOTEC TES-Technologie (Translucent-Emitting-Surface) sorgt, bei gleicher Leistungsaufnahme, für eine 20% höhere Lichtausbeute im Vergleich zu herkömmlichen warmweißen Power-LEDs. Eine hinterleuchtete, lichtemittierende Scheibe erzeugt hierbei eine rotationssymmetrische und gleichmäßige Abstrahlcharakteristik.

Wahlweise ist die SN 9100 in drei verschiedenen Lichtfarben (2700K, 3500K und 4300K) erhältlich und eignet sich somit nicht nur als Sicherheitsleuchte, sondern erfüllt auch alle Anforderungen an eine angenehme Durchgangsbeleuchtung.

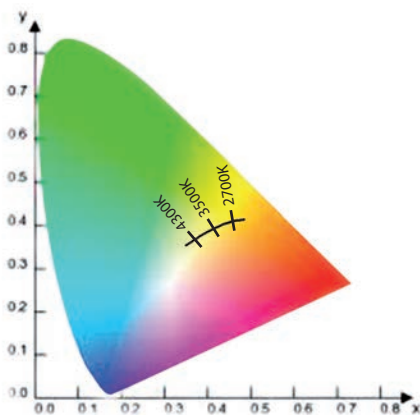
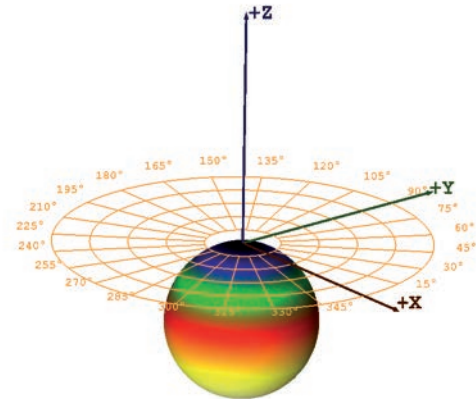

Downlights

zum Anschluss an Gruppen-, Zentralbatterie- oder Netzersatzanlagen

J/SV SKÜ NE/SV

Hochwertige LED- Sicherheitsleuchten zur Ausleuchtung von Flächen und Fluchtwegen. Leuchten mit Translucent-Emitting-Surface (TES) Technologie zur Anpassung der Lichtfarbe an die Allgemeinbeleuchtung. Zum kombinierten Einsatz für Sicherheits- und Durchgangsbeleuchtung. Leuchten für Deckeneinbaumontage mit pulverbeschichtetem Aluminiumgehäuse. Werkzeuglose Montage in Ø 68mm Deckenausschnitt ohne sichtbare Schrauben.



Technische Daten

- Material :** Aluminium pulverbeschichtet
- Leuchtmittel :** LEDs / TES
- Nennspannung AC :** 230V ± 10%, 50/60Hz
- Nennspannung DC :** 220V ± 20%
- Nennstrom Batt :** 32 mA
- Scheinleistung :** 8,3 VA
- Klemmen :** 2,5 mm² für Durchgangsverdrahtung
- Temperatur ta :** -15°C...+40°C
- Schutzart :** IP20
- Schutzklasse :** II

gem. DIN EN 60598-1, DIN EN 60598-2-22, DIN 4844-1 und DIN EN 1838

Farben	Art.Nr.	Farbcode
Weiß (RAL 9016)	...	L04
Sonderfarbe	...	L99

Farbcode der Artikelnummer anhängen z.B. **800 014 LXX**

Deckenmontage		
Aufhängehöhe [m]	[m]	[m]
2,5m	3,7	9,4
3,0m	3,8	10,1
4,0m	4,1	11,0
5,0m	4,1	11,6
6,0m	3,8	11,7

Mindestbeleuchtungsstärke 1,0 Lux auf der Fluchtwegmitte
Messebene 2cm über Fußboden, Wartungsfaktor: 0,8

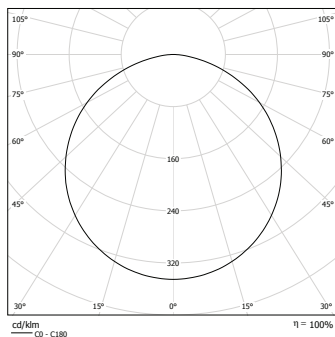

SN 9100 rund

Deckeneinbaumontage

- Art. Nr. 809 001 - 2700K
- Art. Nr. 809 002 - 3500K
- Art. Nr. 809 003 - 4300K

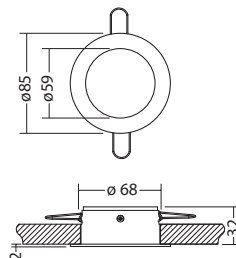

Versorgungseinheit

Zubehör

- Art. Nr. 890 490 - J/SV
- Art. Nr. 890 491 - SKÜ
- Art. Nr. 890 492 - NE/SV

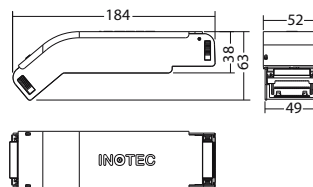

Downlights

zum Anschluss an Gruppen-, Zentralbatterie- oder Netzersatzanlagen

J/SV SKÜ NE/SV



Dezente LED- Sicherheitsleuchten zur Ausleuchtung von Flächen und Fluchtwegen. Leuchten für Deckeneinbaumontage mit pulverbeschichteter Metallblende ohne sichtbare Schrauben. Werkzeuglose Montage in Ø 68mm Deckenausschnitt.

Technische Daten

- Material :** Edelstahl A4 gebürstet / Stahlblech pulverbeschichtet
 - Leuchtmittel :** LEDs
 - Nennspannung AC :** 230V ± 10%, 50/60Hz
 - Nennspannung DC :** 220V ± 20%
 - Nennstrom Batt :** 12 mA
 - Scheinleistung :** 5,0 VA
 - Klemmen :** 2,5 mm² für Durchgangsverdrahtung
 - Temperatur ta :** -15°C... +40°C
 - Schutzart :** IP20
 - Schutzklasse :** II
- gem. DIN EN 60598-1, DIN EN 60598-2-22, DIN 4844-1 und DIN EN 1838

Farben	Art.Nr.	Farbcode
Weiß (RAL 9016)	...	L04
Edelstahl	...	L30
Sonderfarbe	...	L99

Farbcode der Artikelnummer anhängen z.B. **800 014 LXX**

Deckenmontage Aufhängehöhe [m]	 [m]	 [m]
2,5	2,6	6,6
3,0	2,7	7,2
3,5	2,6	7,5
4,0	2,5	7,7
4,5	2,2	7,6
5,0	1,8	7,4
5,5	1,1	7,2

Mindestbeleuchtungsstärke 1,0 Lux auf der Fluchtwegmitte
Messebene 2cm über Fußboden, Wartungsfaktor: 0,8

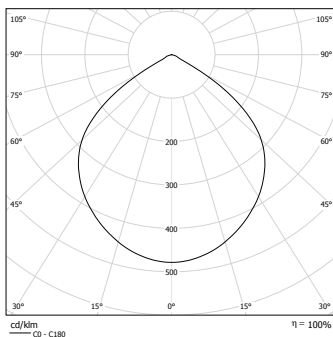

SN 9104.1-11 rund

Deckeneinbaumontage

Art. Nr. 809 400

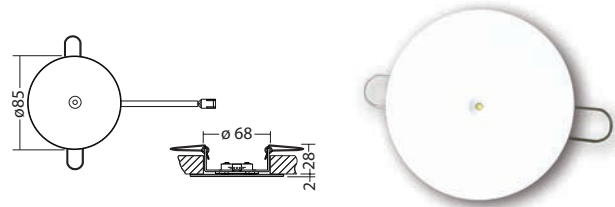

SN 9104.1-11 quadratisch

Deckeneinbaumontage

Art. Nr. 809 401

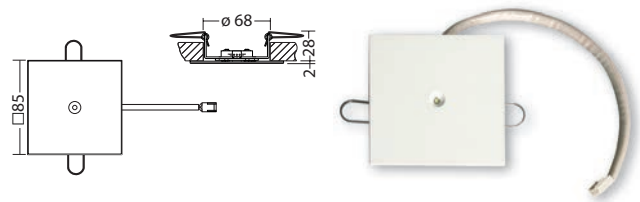

Versorgungseinheit

Zubehör

Art. Nr. 890 490 - J/SV
Art. Nr. 890 491 - SKÜ
Art. Nr. 890 492 - NE/SV

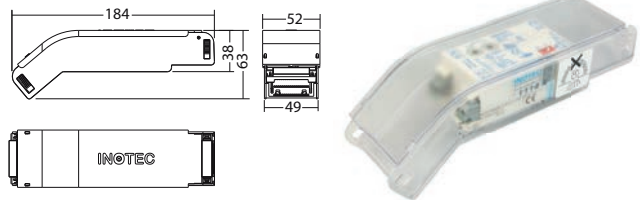

Downlights

zum Anschluss an Gruppen-, Zentralbatterie- oder Netzersatzanlagen

J/SV SKÜ NE/SV

Dezente LED- Sicherheitsleuchten zur Ausleuchtung von Flächen und Fluchtwegen. Leuchten für Deckeneinbaumontage mit pulverbeschichteter Metallblende ohne sichtbare Schrauben. Werkzeuglose Montage in Ø 68mm Deckenausschnitt.

Technische Daten

Material : Edelstahl A4 gebürstet / Stahlblech pulverbeschichtet

Leuchtmittel : LEDs

Nennspannung AC : 230V ± 10%, 50/60Hz

Nennspannung DC : 220V ± 20%

Nennstrom Batt : 32 mA

Scheinleistung : 8,3 VA

Klemmen : 2,5 mm² für Durchgangs-
verdrahtung

Temperatur ta : -15°C...+40°C

Schutzart : IP20

Schutzklasse : II

gem. DIN EN 60598-1, DIN EN 60598-2-22, DIN 4844-1 und DIN EN 1838

Farben Art.Nr. Farbcode

Weiß (RAL 9016)	...	L04
Edelstahl	...	L30
Sonderfarbe	...	L99

Farbcode der Artikelnummer anhängen z.B. **800 014 LXX**

Deckenmontage			
Aufhängehöhe [m]	[m]	[m]	[m]
2,5	3,7	8,5	
3,0	4,1	9,7	
4,0	4,7	11,5	
5,0	5,0	12,9	
6,0	5,1	13,9	
7,0	4,9	14,3	
8,0	4,5	14,4	
9,0	3,7	14,3	
10,0	2,5	13,8	

Mindestbeleuchtungsstärke 1,0 Lux auf der Fluchtwegmitte
Messebene 2cm über Fußboden, Wartungsfaktor: 0,8

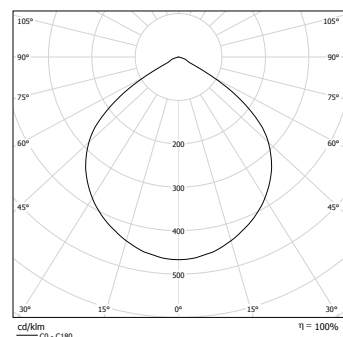

SN 9104.1-41 rund Deckeneinbaumontage

Art. Nr. 809 407

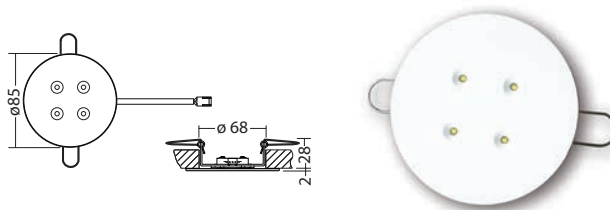

SN 9104.1-41 quadratisch Deckeneinbaumontage

Art. Nr. 809 408

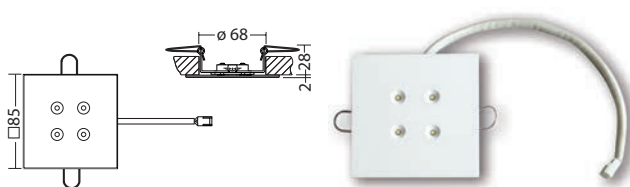

Versorgungseinheit Zubehör

Art. Nr. 890 490 - J/SV
Art. Nr. 890 491 - SKÜ
Art. Nr. 890 492 - NE/SV

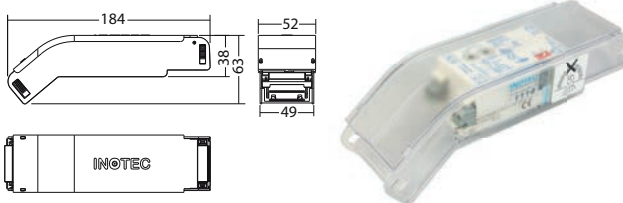

Downlights

zum Anschluss an Gruppen- oder Zentralbatterieanlagen

J/SV

SKÜ





NE/SV

Dezente LED- Sicherheitsleuchten optimiert zur Ausleuchtung von Fluchtwegen. Leuchten für Deckeneinbaumontage mit pulverbeschichteter Metallblende ohne sichtbare Schrauben. Montage inkl. LED-Treiber mit Überwachung in Ø 68mm Schaltdose.

Technische Daten

Material :	Stahlblech pulverbeschichtet
Leuchtmittel :	LEDs
Nennspannung AC :	230V ± 10%, 50/60Hz
Nennspannung DC :	220V ± 20%
Nennstrom Batt :	12 mA
Scheinleistung :	5,0 VA
Klemmen :	2,5 mm ² für Durchgangsverdrahtung
Temperatur ta :	-15°C... +40°C
Schutzart :	IP20
Schutzklasse :	II

gem. DIN EN 60598-1, DIN EN 60598-2-22, DIN 4844-1 und DIN EN 1838

Deckenmontage Aufhängehöhe [m]	 [m]	 [m]	 [m]	 [m]
2,5	4,2	10,9	2,7	1,0
3,0	4,5	11,6	2,8	0,9
4,0	0,8	12,5	2,8	0,2

Mindestbeleuchtungsstärke 1,0 Lux auf der Fluchtwegmitte
Messebene 2cm über Fußboden, Wartungsfaktor: 0,8

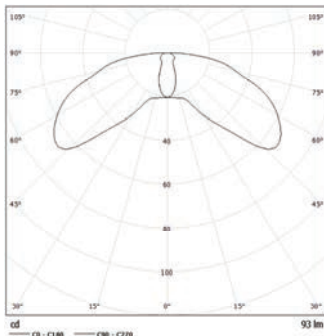

SN 9107-11 rund

Art. Nr. 809 702

Deckeneinbaumontage

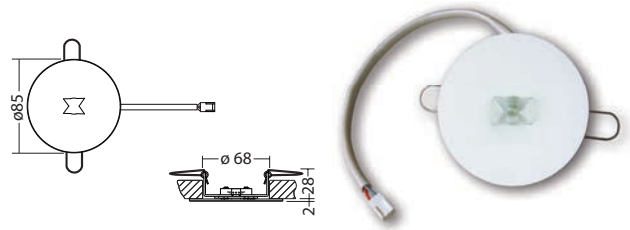

SN 9107-11 quadratisch

Art. Nr. 809 703

Deckeneinbaumontage

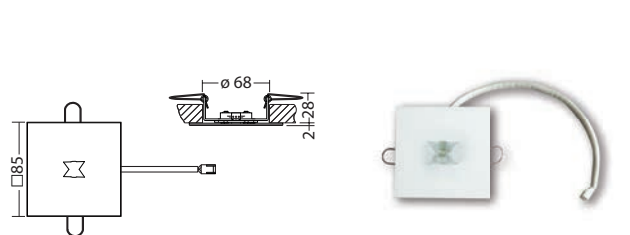

Versorgungseinheit

Art. Nr. 890 490 - J/SV

Art. Nr. 890 491 - SKÜ

Art. Nr. 890 492 - NE/SV

Zubehör

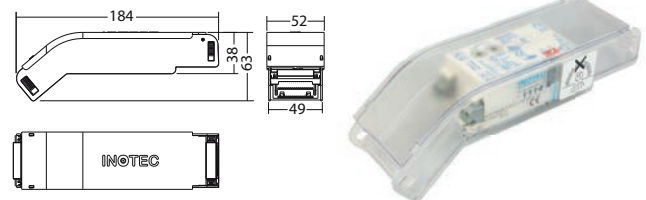

Downlights

zum Anschluss an Gruppen-, Zentralbatterie- oder Netzersatzanlagen

J/SV SKÜ NE/SV

Formschöne LED- Sicherheitsleuchten zur Ausleuchtung von Flächen und Fluchtwegen. Leuchten für Deckenaufbaumontage mit pulverbeschichtetem Gehäuse aus Metall zur werkzeuglosen Montage ohne sichtbare Schrauben.

Technische Daten

Material : Aluminium / Stahlblech pulverbeschichtet

Leuchtmittel : LEDs

Nennspannung AC : 230V ± 10%, 50/60Hz

Nennspannung DC : 220V ± 20%

Nennstrom Batt : 32 mA

Scheinleistung : 8,3 VA

Klemmen : 2,5 mm² für Durchgangsverdrahtung

Temperatur ta : -15°C...+40°C

Schutzart : IP40

Schutzklasse : I

gem. DIN EN 60598-1, DIN EN 60598-2-22, DIN 4844-1 und DIN EN 1838

Farben	Art.Nr.	Farbcode
Weiß (RAL 9016)	...	L04
Weißaluminium (RAL 9006)	...	L10
Sonderfarbe	...	L99

Farbcode der Artikelnummer anhängen z.B. **800 014 LXX**

SN 8141.1 rund

Art. Nr. 808 143

Deckenmontage

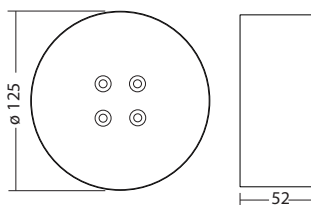

Versorgungseinheit

Art. Nr. 890 454 - J/SV
Art. Nr. 890 455 - SKÜ
Art. Nr. 890 456 - NE/SV

Zubehör

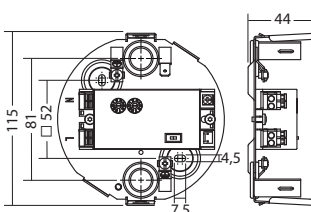

Deckenmontage			
Aufhängehöhe [m]	[m]	[m]	[m]
2,5	3,7	8,5	
3,0	4,1	9,7	
4,0	4,7	11,5	
5,0	5,0	12,9	
6,0	5,1	13,9	
7,0	4,9	14,3	
8,0	4,5	14,4	
9,0	3,7	14,3	
10,0	2,5	13,8	

Mindestbeleuchtungsstärke 1,0 Lux auf der Fluchtwegmitte
Messebene 2cm über Fußboden, Wartungsfaktor: 0,8

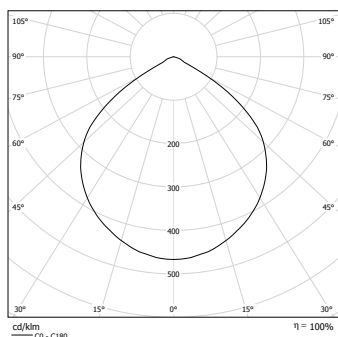



Formschöne LED- Sicherheitsleuchten zur Ausleuchtung von Flächen und Fluchtwegen. Leuchten für Deckenaufbaumontage mit pulverbeschichtetem Gehäuse aus Metall zur werkzeuglosen Montage ohne sichtbare Schrauben.

Technische Daten

- Material :** Aluminium / Stahlblech pulverbeschichtet
- Leuchtmittel :** LEDs
- Nennspannung AC :** 230V ± 10%, 50/60Hz
- Nennspannung DC :** 220V ± 20%
- Nennstrom Batt :** 32 mA
- Scheinleistung :** 8,3 VA
- Klemmen :** 2,5 mm² für Durchgangsverdrahtung
- Temperatur ta :** -15°C... +40°C
- Schutzart :** IP40
- Schutzklasse :** I
- gem. DIN EN 60598-1, DIN EN 60598-2-22, DIN 4844-1 und DIN EN 1838

Farben	Art.Nr.	Farbcode
Weiß (RAL 9016)	...	L04
Weißaluminium (RAL 9006)	...	L10
Sonderfarbe	...	L99

Farbcode der Artikelnummer anhängen z.B. **800 014 LXX**

Deckenmontage Aufhängehöhe [m]	 [m]	 [m]
2,5	3,7	8,5
3,0	4,1	9,7
4,0	4,7	11,5
5,0	5,0	12,9
6,0	5,1	13,9
7,0	4,9	14,3
8,0	4,5	14,4
9,0	3,7	14,3
10,0	2,5	13,8

Mindestbeleuchtungsstärke 1,0 Lux auf der Fluchtwegmitte
Messebene 2cm über Fußboden, Wartungsfaktor: 0,8

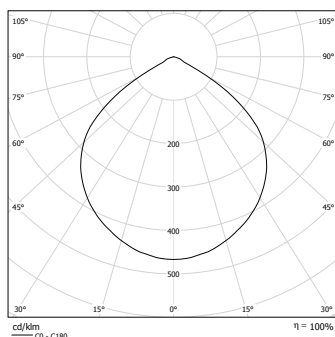

SN 8141.1 quadratisch

Art. Nr. 808 144

Deckenmontage

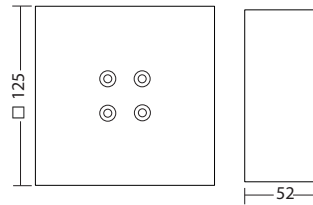

Versorgungseinheit

Art. Nr. 890 457 - J/SV
Art. Nr. 890 458 - SKÜ
Art. Nr. 890 459 - NE/SV

Zubehör

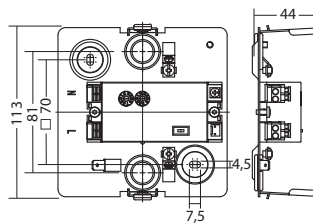

Aufputzadapter

Art. Nr. 890 711

Optionales Zubehör

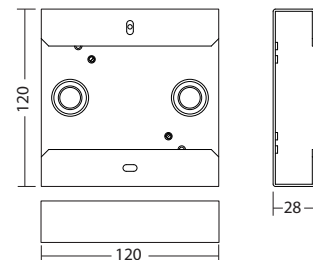

Formschöner Aluminium Aufbaustrahler für Innen und Außen

Durch das moderne Design und die hohe Schutzart IP65 eignet sich der neue Aufbaustrahler SN 8040 ebenso für repräsentative wie auch für funktionelle Bereiche.

Wie bei allen INOTEC-Neuentwicklungen setzen wir auch bei dieser Leuchte auf modernste Lichttechnik. Dabei kann zwischen dem neuen INOTEC TES-Leuchtmittel und einem freistrahlen 4x1W LED Leuchtmittel gewählt werden.

Das aus hochwertigem Aluminium bestehende Gehäuse besteht nicht nur durch seine Optik, sondern bietet auch genügend Anschlussraum für eine einfache und schnelle Montage.

Durch die von INOTEC eingesetzten hochwertigen Pulverbeschichtungen besteht die Möglichkeit die SN 8040 farblich der Architektur anzupassen. Hierbei können alle RAL-Farben in einer edlen strukturierten Lackierung realisiert werden.

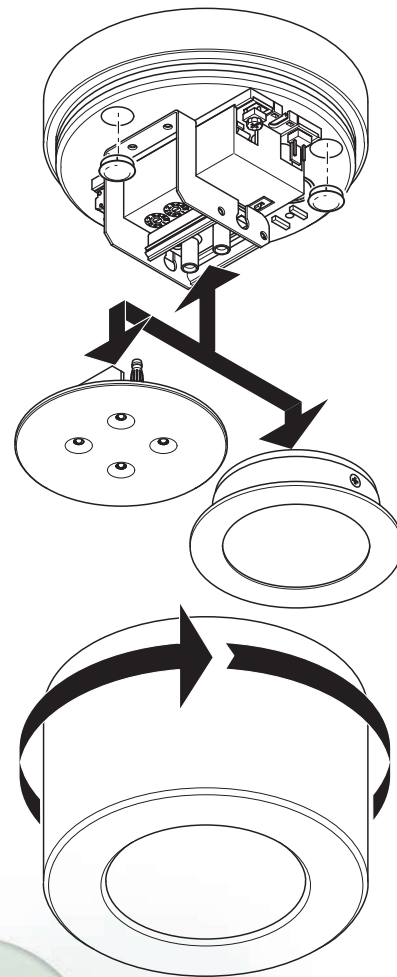

Hochwertige LED- Sicherheitsleuchten zur Ausleuchtung von Flächen und Fluchtwegen. Leuchten mit Translucent-Emitting-Surface (TES) Technologie zur Anpassung der Lichtfarbe an die Allgemeinbeleuchtung. Zum kombinierten Einsatz für Sicherheits- und Durchgangsbeleuchtung. Leuchten für Deckenaufbaumontage mit pulverbeschichtetem Gehäuse aus Aluminium mit hoher Schutzart und ohne sichtbare Schrauben.

Technische Daten

Material :	Aluminium pulverbeschichtet
Leuchtmittel :	LEDs / TES
Nennspannung AC :	230V ± 10%, 50/60Hz
Nennspannung DC :	220V ± 20%
Nennstrom Batt :	32 mA
Scheinleistung :	8,3 VA
Klemmen :	2,5 mm ² für Durchgangs- verdrahtung
Temperatur ta :	-15°C... +40°C
Schutzart :	IP65
Schutzklasse :	I

gem. DIN EN 60598-1, DIN EN 60598-2-22, DIN 4844-1 und DIN EN 1838

Farben	Art.Nr.	Farbcode
Weiß (RAL 9016)	...	L04
Schiefergrau (RAL 7015)	...	L16
Sonderfarbe	...	L99

Farbcode der Artikelnummer anhängen z.B. **800 014 LXX**

SN 8040 TES 230V

Deckenmontage

- Art. Nr. 808 162 - J/SV - 2700K
- Art. Nr. 808 165 - J/SV - 3500K
- Art. Nr. 808 168 - J/SV - 4300K
- Art. Nr. 808 163 - SKÜ - 2700K
- Art. Nr. 808 166 - SKÜ - 3500K
- Art. Nr. 808 169 - SKÜ - 4300K
- Art. Nr. 808 164 - NE/SV - 2700K
- Art. Nr. 808 167 - NE/SV - 3500K
- Art. Nr. 808 170 - NE/SV - 4300K

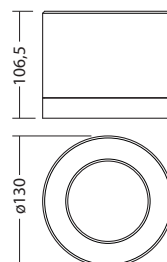

Deckenmontage			
Aufhängehöhe [m]	[m]	[m]	[m]
2,5m	3,7	9,4	
3,0m	3,8	10,1	
4,0m	4,1	11,0	
5,0m	4,1	11,6	
6,0m	3,8	11,7	

Mindestbeleuchtungsstärke 1,0 Lux auf der Fluchtwegmitte
Messebene 2cm über Fußboden, Wartungsfaktor: 0,8

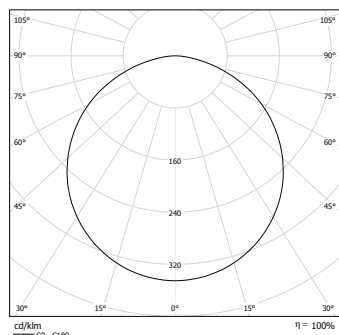



Hochwertige LED- Sicherheitsleuchten zur Ausleuchtung von Flächen und Fluchtwegen. Leuchten für Deckenaufbaumontage mit pulverbeschichtetem Gehäuse aus Aluminium mit hoher Schutzart und ohne sichtbare Schrauben.

Technische Daten

- Material :** Aluminium pulverbeschichtet
- Leuchtmittel :** LEDs
- Nennspannung AC :** 230V ± 10%, 50/60Hz
- Nennspannung DC :** 220V ± 20%
- Nennstrom Batt :** 32 mA
- Scheinleistung :** 8,3 VA
- Klemmen :** 2,5 mm² für Durchgangsverdrahtung
- Temperatur ta :** -15°C... +40°C
- Schutzart :** IP65
- Schutzklasse :** I

gem. DIN EN 60598-1, DIN EN 60598-2-22, DIN 4844-1 und DIN EN 1838

Farben	Art.Nr.	Farbcode
Weiß (RAL 9016)	...	L04
Schiefergrau (RAL 7015)	...	L16
Sonderfarbe	...	L99

Farbcode der Artikelnummer anhängen z.B. **800 014 LXX**

SN 8040-41 LED 230V

Deckenmontage

- Art. Nr. 808 159 - J/SV
- Art. Nr. 808 160 - SKÜ
- Art. Nr. 808 161 - NE/SV

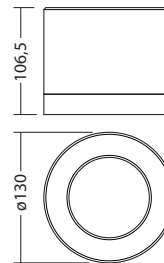

Deckenmontage Aufhängehöhe [m]	[m]	[m]
2,5	3,7	8,5
3,0	4,1	9,7
4,0	4,7	11,5
5,0	5,0	12,9
6,0	5,1	13,9
7,0	4,9	14,3
8,0	4,5	14,4
9,0	3,7	14,3
10,0	2,5	13,8

Mindestbeleuchtungsstärke 1,0 Lux auf der Fluchtwegmitte
Messebene 2cm über Fußboden, Wartungsfaktor: 0,8

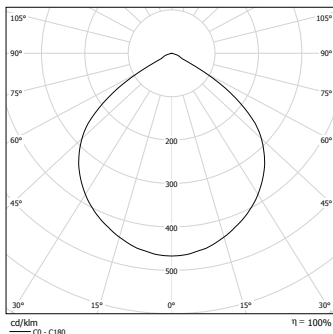

Universeller Aufbaustrahler im flachen Design

Innovative Lichttechnik, einfache Montage und eine flache Bauform – diese Eigenschaften zeichnen die neue Sicherheitsleuchte SN 2040 aus.

Verschiedene Leuchtmittel, optimiert für unterschiedlichste bauliche Gegebenheiten, machen die SN 2040 zur universellen Sicherheitsleuchte. Ob Rettungsweg, Flächenausleuchtung oder Lichtpunkthöhen bis zu 32m, die individuellen Leuchtmittel sorgen für eine normkonforme Ausleuchtung.

Mit den rückseitigen sowie optional herausbrechbaren seitlichen Kabeleinführungen, nehmen wir auch bei dieser Leuchtenkonstruktion Rücksicht auf Trends und Veränderungen bei der Elektroinstallation. Auf Grund der hohen Flexibilität wird häufig, auch bei architektonisch anspruchsvollen Gebäuden, auf eine Aufputz-Rohrinstallation zurückgegriffen. Hierfür bietet die neue SN 2040 alle Möglichkeiten.

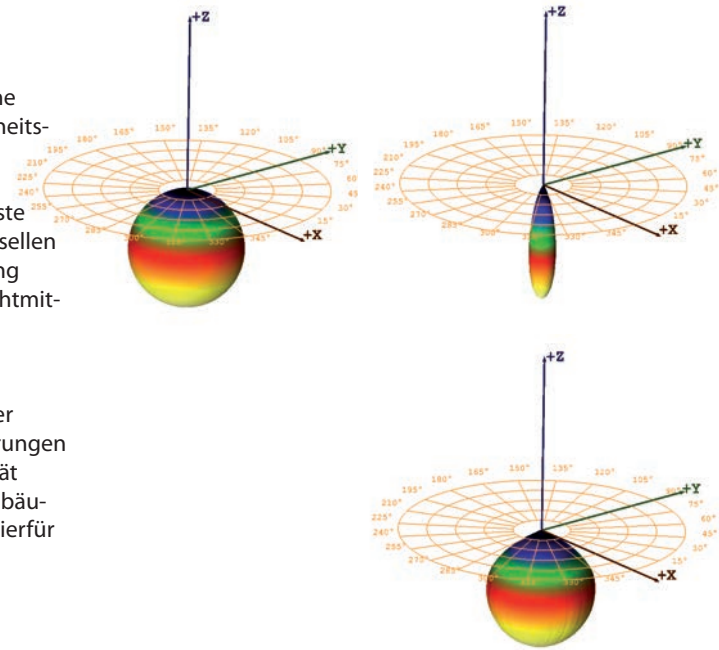

Funktionelle LED-Sicherheitsleuchten im flachen Design zur Ausleuchtung von Flächen und Fluchtwegen. Leuchten für Deckenmontage aus UV- und glühdrahtbeständigem Polycarbonat und optionaler seitlicher Kabeinführung.

Technische Daten

Material :	Polycarbonat weiß
Leuchtmittel :	LEDs
Nennspannung AC :	230V ± 10%, 50/60Hz
Nennspannung DC :	220V ± 20%
Nennstrom Batt :	32 mA
Scheinleistung :	8,3 VA
Klemmen :	2,5 mm ² für Durchgangsverdrahtung
Temperatur ta :	-15°C... +40°C
Schutzart :	IP40
Schutzklasse :	II

gem. DIN EN 60598-1, DIN EN 60598-2-22, DIN 4844-1 und DIN EN 1838

Farben Art.Nr. Farbcode

Sonderfarbe ... L99

Farbcode der Artikelnummer anhängen z.B. **800 014** **LXX**

SN 2040.1-41 LED 230V

Deckenmontage

Art. Nr. 802 119.1 - J/SV
Art. Nr. 802 118.1 - SKÜ
Art. Nr. 802 120.1 - NE/SV

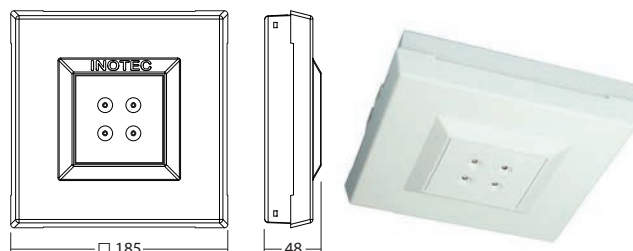

Deckenmontage			
Aufhängehöhe [m]	[m]	[m]	[m]
2,5	3,7	8,5	
3,0	4,1	9,7	
4,0	4,7	11,5	
5,0	5,0	12,9	
6,0	5,1	13,9	
7,0	4,9	14,3	
8,0	4,5	14,4	
9,0	3,7	14,3	
10,0	2,5	13,8	

Mindestbeleuchtungsstärke 1,25 Lux auf der Fluchtwegmitte
Messebene 2cm über Fußboden

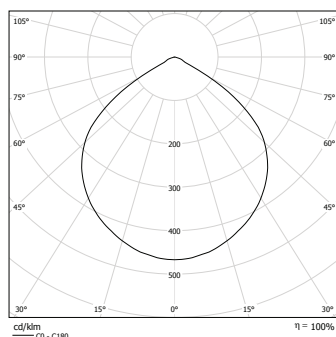



Funktionelle LED-Sicherheitsleuchte im flachen Design zur Ausleuchtung von Flächen und Fluchtwegen mit Lichtpunkthöhen bis zu 32m. Leuchten für Deckenmontage aus UV- und glühdrahtbeständigem Polycarbonat und optionaler seitlicher Kabeleinführung.

SN 2040.1-T LED 230V

Deckenmontage

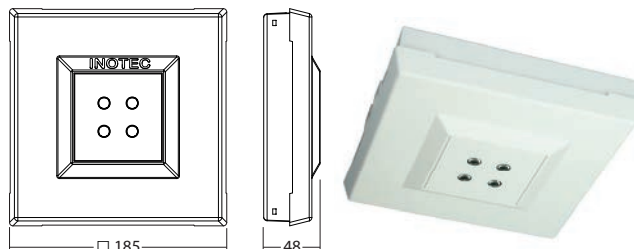

Art. Nr. 802 125.1 - J/SV
Art. Nr. 802 124.1 - SKÜ
Art. Nr. 802 126.1 - NE/SV



Technische Daten

Material : Polycarbonat weiß
Leuchtmittel : LEDs
Nennspannung AC : 230V ± 10%, 50/60Hz
Nennspannung DC : 220V ± 20%
Nennstrom Batt : 32 mA
Scheinleistung : 8,3 VA
Klemmen : 2,5 mm² für Durchgangsverdrahtung
Temperatur ta : -15°C... +40°C
Schutzart : IP40
Schutzklasse : II
gem. DIN EN 60598-1, DIN EN 60598-2-22, DIN 4844-1 und DIN EN 1838

Farben	Art.Nr.	Farbcode
Sonderfarbe	...	L99
Farbcode der Artikelnummer anhängen z.B.	800 014	LXX

Deckenmontage Aufhängenhöhe [m]	 [m]	 [m]
11,0	4,6	11,1
12,0	4,7	11,5
14,0	4,9	12,5
16,0	5,0	13,2
18,0	5,0	13,7
20,0	5,0	14,0
22,0	4,9	14,2
24,0	4,6	14,3
26,0	4,2	14,3
28,0	3,7	14,1
30,0	2,9	14,1
32,0	0,9	13,6

Mindestbeleuchtungsstärke 1,25 Lux auf der Fluchtwegmitte
Messebene 2cm über Fußboden

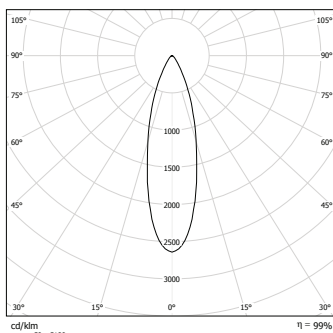

LED Tiefstrahler für Lichtpunkthöhen bis zu 32m!

Durch den Einsatz spezieller LED Tiefstrahloptiken lassen sich nun die Vorteile von LED Leuchtmitteln auch bei hohen Aufhängehöhen nutzen:



Lebensdauer & Wartung

Häufig gestaltet sich der Leuchtmittelwechsel in großen Höhen als besonders aufwendig und kostenintensiv. Mit einer konstruktiven Lebensdauer von mehr als 50.000 Stunden verringern sich die Wartungskosten bei einem LED Leuchtmittel gegenüber einer Leuchtstofflampe mit durchschnittlich 4.000 Stunden erheblich.

Geringe Leistungsaufnahme durch modernste Linsentechnik

Im neuen LED-Tiefstrahler kommen LED-Tiefstrahloptiken der neuesten Generation zum Einsatz. Mit diesen Optiken wird die Lichtverteilung der LEDs so optimiert, dass mit nur vier 1W LEDs eine Lichtpunkthöhe von bis zu 24m erreicht werden kann.

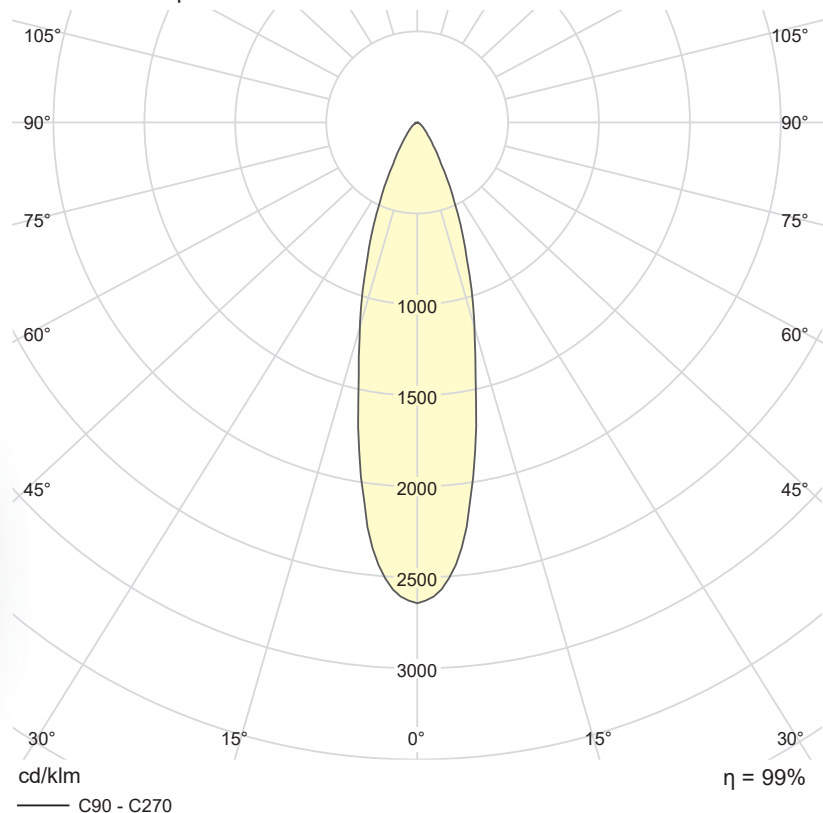

Reduzierung der Batteriekapazität

Durch die geringe Leistungsaufnahme ($P_{\text{Bat Not}}$) des LED Tiefstrahlers von nur 6W (ca. 50W vergleichbarer Tiefstrahler mit Leuchtstofflampe) lassen sich die Batteriekapazität und die Größe der Anlage deutlich verringern.

Universelle LED- Sicherheitsleuchten zur Ausleuchtung von Flächen und Fluchtwegen mit Lichtpunkthöhen bis zu 32m. Leuchten für Deckenaufbaumontage mit pulverbeschichtetem Gehäuse aus Metall.



Technische Daten

Material :	Stahlblech pulverbeschichtet
Leuchtmittel :	LEDs
Nennspannung AC :	230V ± 10%, 50/60Hz
Nennspannung DC :	220V ± 20%
Nennstrom Batt :	32 mA
Scheinleistung :	8,3 VA
Klemmen :	2,5 mm ² für Durchgangs- verdrahtung
Temperatur ta :	-15°C... +40°C
Schutzart :	IP40
Schutzklasse :	I

gem. DIN EN 60598-1, DIN EN 60598-2-22, DIN 4844-1 und DIN EN 1838

Farben	Art.Nr.	Farbcode
Weiß (RAL 9016)	...	L04
Schiefergrau (RAL 7015)	...	L16
Sonderfarbe	...	L99

Farbcode der Artikelnummer anhängen z.B. **800 014 LXX**

Deckenmontage Aufhängehöhe [m]	 [m]	 [m]
11,0	4,6	11,1
12,0	4,7	11,5
14,0	4,9	12,5
16,0	5,0	13,2
18,0	5,0	13,7
20,0	5,0	14,0
22,0	4,9	14,2
24,0	4,6	14,3
26,0	4,2	14,3
28,0	3,7	14,1
30,0	2,9	14,1
32,0	0,9	13,6

Mindestbeleuchtungsstärke 1,0 Lux auf der Fluchtwegmitte
Messebene 2cm über Fußboden, Wartungsfaktor: 0,8

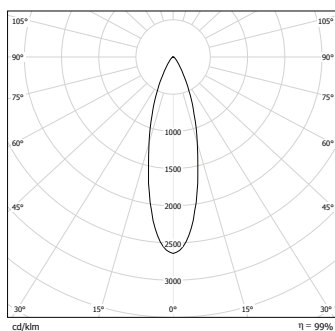

SN 8001 D LED 230V

Deckenmontage

Art. Nr. 808 148 - J/SV
Art. Nr. 808 147 - SKÜ
Art. Nr. 808 149 - NE/SV

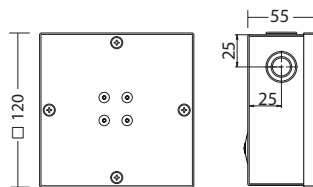

SN 8001 WA LED 230V

Wandauslegermontage

Art. Nr. 808 151 - J/SV
Art. Nr. 808 150 - SKÜ
Art. Nr. 808 152 - NE/SV

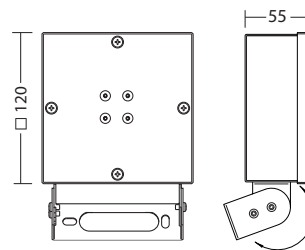



Ballwurfsichere und schlagfeste Leuchten

Die robusten, ballwurfsicheren und schlagfesten Sicherheits- und Rettungszeichenleuchten sind nicht nur für den Einsatz in Turn- und Sporthallen geeignet, sondern auch überall dort einsetzbar, wo Leuchten erhöhten mechanischen Belastungen ausgesetzt sind.

Daher wurden die Leuchten so konstruiert, dass sie die Pendelhammerprüfung nach DIN EN 50102 problemlos bestehen. Alle Leuchten dieser Serie entsprechen der Schlagfestigkeitsklasse IK10. Darüber hinaus sind die Leuchten nach DIN VDE 0710-13 einer Ballschussprüfung unterzogen worden. Zusätzliche Ballschutzkörbe werden somit überflüssig.

Trotz dieser hohen Anforderungen bestechen diese Leuchten durch ein schlankes Design und eine homogene Ausleuchtung wodurch sie auch in optisch ansprechenden Gebäuden ihre Anwendung finden.

Vorteile

- Einfache Montage
- Ballwurfsicher nach DIN VDE 0710-13
- Schlagfestigkeit IK10
- Schlankes Design

Anwendungsgebiete

- Turn- und Sporthallen
- Schulen
- Arbeitsstätten mit erhöhten mechanischen Anforderungen



SNP 8030

120



SN 8030

124

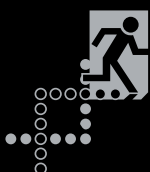

Ballwurfsichere und schlagfeste Leuchten

 zum Anschluss an Gruppen- oder Zentralbatterieanlagen **J/SV**

Einseitige Rettungszeichenleuchten mit ballwurfsicherem und schlagfestem Gehäuse aus pulverbeschichtetem Metall. Homogene Piktogrammausleuchtung durch optimierte LED-Technik mit einer Leuchtdichte > 500 cd/m². Leuchten in flacher Bauform zum Einsatz in Umgebungen mit erhöhten mechanischen Beanspruchungen und in Sportstätten.

Technische Daten

- Erkennungsweite :** 30 m
Material : Stahlblech pulverbeschichtet
Leuchtmittel : LEDs
Nennspannung AC : 230V ± 10%, 50/60Hz
Nennspannung DC : 220V ± 20%
Nennstrom Batt : 18 mA
Scheinleistung : 10,4 VA
Klemmen : 2,5 mm² für Durchgangsverdrahtung
Temperatur ta : -15°C... +40°C
Schutzart : IP40
Schutzklasse : I
Schlagfestigkeit : IK10

gem. DIN EN 60598-1, DIN EN 60598-2-22, DIN 4844-1 und DIN EN 1838

Ballwurfsichere und schlagfeste Leuchten gem. DIN VDE 0710-13 und DIN EN 50102.

Farben	Art.Nr.	Farbcode
Weiß (RAL 9016)	...	L04
Schiefergrau (RAL 7015)	...	L16
Sonderfarbe	...	L99

Farbcode der Artikelnummer anhängen z.B. **800 014 LXX**

SNP 8030 LED 230V

Art. Nr. 808 702 - J/SV

Wandmontage

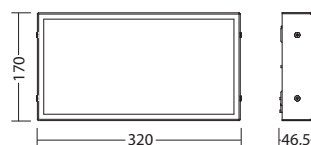
SNP 8030 WE LED 230V

Art. Nr. 808 703 - J/SV

Wandeinbaumontage

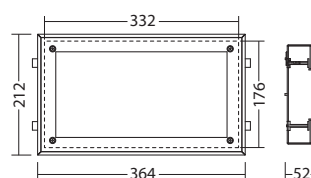

Ballwurfsichere Leuchten 
 gem. DIN VDE 0710-13



Ballwurfsichere und schlagfeste Leuchten

 zum Anschluss an Gruppen- oder Zentralbatterieanlagen **J/SV**

Zweiseitige Rettungszeichenleuchten mit ballwurfsicherem und schlagfestem Gehäuse aus pulverbeschichtetem Metall. Homogene Piktogrammausleuchtung durch optimierte LED-Technik mit einer Leuchtdichte > 500 cd/m². Leuchten in flacher Bauform zum Einsatz in Umgebungen mit erhöhten mechanischen Beanspruchungen und in Sportstätten.

Technische Daten

Erkennungsweite :	30 m
Material :	Stahlblech pulverbeschichtet
Leuchtmittel :	LEDs
Nennspannung AC :	230V ± 10%, 50/60Hz
Nennspannung DC :	220V ± 20%
Nennstrom Batt :	32 mA
Scheinleistung :	13,5 VA
Klemmen :	2,5 mm ² für Durchgangsverdrahtung
Temperatur ta :	-15°C... +40°C
Schutzart :	IP40
Schutzklasse :	I
Schlagfestigkeit :	IK10

gem. DIN EN 60598-1, DIN EN 60598-2-22, DIN 4844-1 und DIN EN 1838

Ballwurfsichere und schlagfeste Leuchten gem. DIN VDE 0710-13 und DIN EN 50102.

Farben	Art.Nr.	Farbcode
Weiß (RAL 9016)	...	L04
Schiefergrau (RAL 7015)	...	L16
Sonderfarbe	...	L99

Farbcode der Artikelnummer anhängen z.B. **800 014 LXX**

SNP 8030 D LED 230V

Art. Nr. 808 704 - J/SV

Deckenmontage

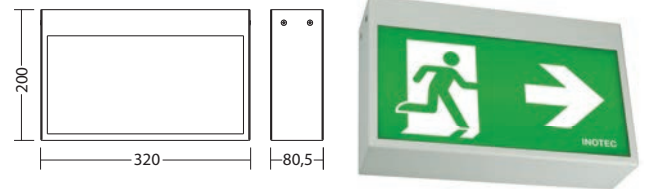
Ballwurfsichere Leuchten
 gem. DIN VDE 0710-13

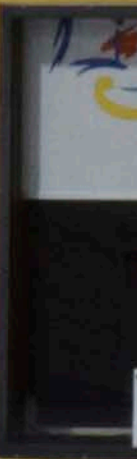

Ballwurfsichere und schlagfeste Leuchten

zum Anschluss an Gruppen-, Zentralbatterie- oder Netzersatzanlagen

J/SV SKÜ NE/SV

Ballwurfsichere und schlagfeste LED-Sicherheitsleuchten zur Ausleuchtung von Flächen und Fluchtwegen. Leuchten mit robustem Gehäuse aus pulverbeschichtetem Metall zum Einsatz in Umgebungen mit erhöhter Beanspruchung und in Sportstätten.



Technische Daten

- Material :** Stahlblech pulverbeschichtet
 - Leuchtmittel :** LEDs
 - Nennspannung AC :** 230V ± 10%, 50/60Hz
 - Nennspannung DC :** 220V ± 20%
 - Nennstrom Batt :** 32 mA
 - Scheinleistung :** 8,3 VA
 - Klemmen :** 2,5 mm² für Durchgangsverdrahtung
 - Temperatur ta :** -15°C... +40°C
 - Schutzart :** IP40
 - Schutzklasse :** I
 - Schlagfestigkeit :** IK10
- gem. DIN EN 60598-1, DIN EN 60598-2-22, DIN 4844-1 und DIN EN 1838

Ballwurfsichere und schlagfeste Leuchten gem. DIN VDE 0710-13 und DIN EN 50102.

Farben	Art.Nr.	Farbcode
Weiß (RAL 9016)	...	L04
Schiefergrau (RAL 7015)	...	L16
Sonderfarbe	...	L99

Farbcode der Artikelnummer anhängen z.B. **800 014 LXX**

Deckenmontage			
Aufhängehöhe [m]	[m]	[m]	[m]
2,5	3,7	8,5	
3,0	4,1	9,7	
4,0	4,7	11,5	
5,0	5,0	12,9	
6,0	5,1	13,9	
7,0	4,9	14,3	
8,0	4,5	14,4	
9,0	3,7	14,3	
10,0	2,5	13,8	

Mindestbeleuchtungsstärke 1,0 Lux auf der Fluchtwegmitte
Messebene 2cm über Fußboden, Wartungsfaktor: 0,8

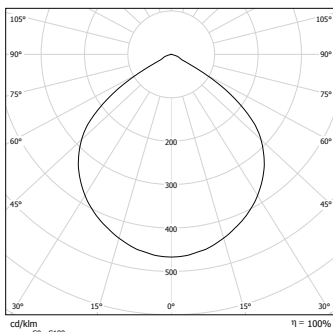

SN 8030 D LED 230V

Deckenmontage

- Art. Nr. 808 706 - J/SV
- Art. Nr. 808 705 - SKÜ
- Art. Nr. 808 707 - NE/SV

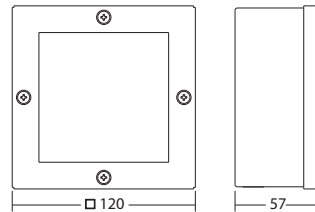

SN 8030 D AP LED 230V

Deckenmontage für Aufputzverkabelung

- Art. Nr. 808 709 - J/SV
- Art. Nr. 808 708 - SKÜ
- Art. Nr. 808 710 - NE/SV

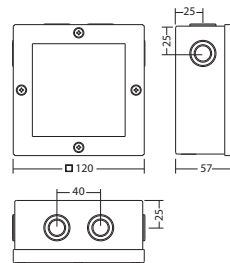

Ballwurfsichere Leuchten gem. DIN VDE 0710-13 



Ballwurfsichere und schlagfeste LED-Sicherheitsleuchten zur Ausleuchtung von Flächen und Fluchtwegen. Leuchten mit robustem Gehäuse aus pulverbeschichtetem Metall zum Einsatz in Umgebungen mit erhöhter Beanspruchung und in Sportstätten.

Technische Daten



Material :	Stahlblech pulverbeschichtet
Leuchtmittel :	LEDs
Nennspannung AC :	230V ± 10%, 50/60Hz
Nennspannung DC :	220V ± 20%
Nennstrom Batt :	32 mA
Scheinleistung :	8,3 VA
Klemmen :	2,5 mm ² für Durchgangsverdrahtung
Temperatur ta :	-15°C... +40°C
Schutzart :	IP20
Schutzklasse :	II
Schlagfestigkeit :	IK10

gem. DIN EN 60598-1, DIN EN 60598-2-22, DIN 4844-1 und DIN EN 1838

Ballwurfsichere und schlagfeste Leuchten gem. DIN VDE 0710-13 und DIN EN 50102.

Farben	Art.Nr.	Farbcode
Weiß (RAL 9016)	...	L04
Schiefergrau (RAL 7015)	...	L16
Sonderfarbe	...	L99

Farbcode der Artikelnummer anhängen z.B. **800 014 LXX**

Deckenmontage			
Aufhängehöhe [m]	[m]	[m]	[m]
2,5	3,7	8,5	
3,0	4,1	9,7	
4,0	4,7	11,5	
5,0	5,0	12,9	
6,0	5,1	13,9	
7,0	4,9	14,3	
8,0	4,5	14,4	
9,0	3,7	14,3	
10,0	2,5	13,8	

Mindestbeleuchtungsstärke 1,0 Lux auf der Fluchtwegmitte
Messebene 2cm über Fußboden, Wartungsfaktor: 0,8

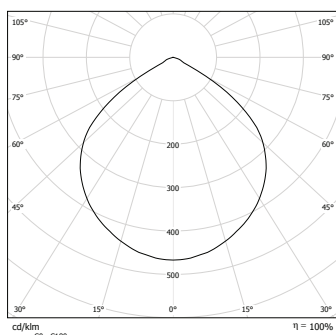

SN 8030 E LED 230V

Art. Nr. 808 711

Deckeneinbaumontage

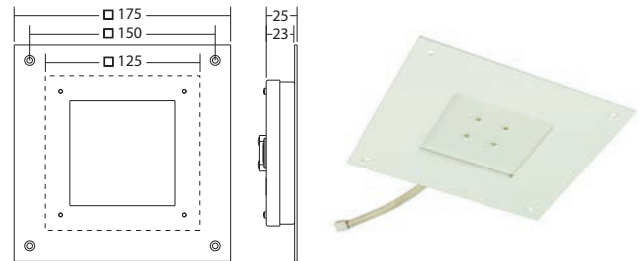

Versorgungseinheit

Art. Nr. 890 490 - J/SV
Art. Nr. 890 491 - SKÜ
Art. Nr. 890 492 - NE/SV

Zubehör

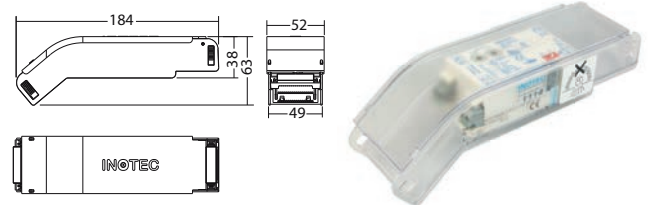

Ballwurfsichere Leuchten
gem. DIN VDE 0710-13





Kunststoffleuchten Universelle Rettungszeichen- und Sicherheitsleuchten

INOTEC bietet ein breites Spektrum an Kunststoffleuchten. Unterschiedliche Gehäusegrößen und Ausführungen ermöglichen die individuelle Gestaltung der Notbeleuchtung. Sowohl Leuchten mit ein-, zwei-, oder dreiseitigem Lichtaustritt, als auch Leuchten mit hoher Schutzart sind verfügbar.

Vorteile

- Unterschiedliche Gehäusegrößen
- Schutzarten bis IP65

Anwendungsgebiete

- Arbeitsstätten
- Parkhäuser
- Außenbereiche



SNP 2130/2230

133



SN 2100

136



SNP1006

139

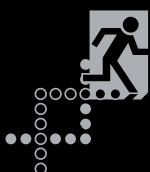

Kunststoffleuchten „Made in Germany“

Die neuen Kunststoffleuchten

SN 2100, SN(P) 2130 und SNP 2230 wurden im eigenen Hause designt und konstruiert.

Durch die enge Zusammenarbeit mit unseren Kunden, Planern und Installateuren war es uns möglich, Anregungen und Wünsche bei der Konstruktion zu berücksichtigen und somit allen Ansprüchen, die an eine moderne Kunststoffleuchte gestellt werden, gerecht zu werden.

Die Polycarbonat-Gehäuse werden in einer benachbarten Firma im Sauerland hergestellt. Dies garantiert den hohen Standard „Made in Germany“.

Mit ihrer optimierten Lichttechnik eignet sich die SN 2100 LED nicht nur zur Ausleuchtung von Fluchtwegen und Antipanikflächen, sondern auch zur Ausleuchtung von Hallen oder Hochregallagern mit großer Montagehöhe.



Zahlreiche Montagemöglichkeiten durch den optionalen Montageadapter

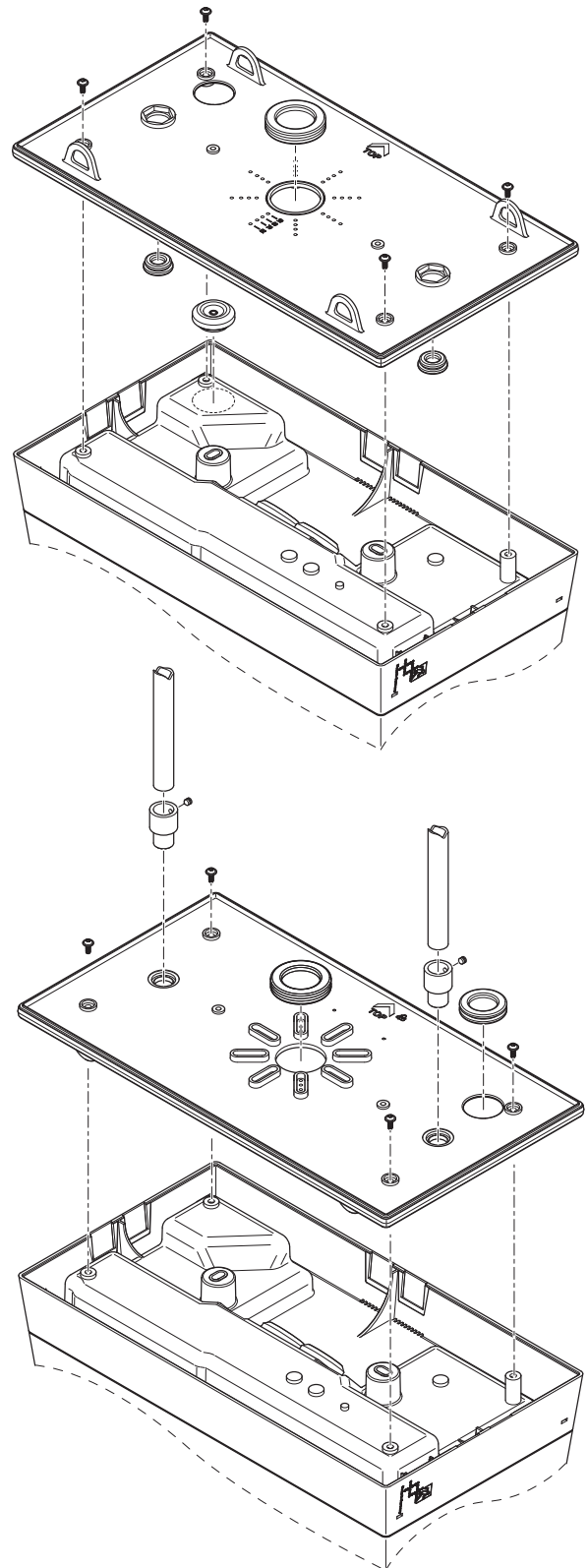



SK II



IP 65



UV-beständig



Die hohe Schutzart und das schutzisolierte Gehäuse ermöglichen den Einsatz bei schwierigen Umgebungsbedingungen

Die Leuchten bestehen aus hochwertigem UV- und glühdrahtbeständigem Polycarbonat und sind wahlweise in den Schutzarten IP 40 und IP65 erhältlich. Auch bei seitlicher Kabelführung gewährleistet der gekapselte Anschlussraum die Schutzklasse II und die hohe Schutzart IP65. Darüber hinaus erfüllen die Leuchten die Anforderungen der EN 605098-2-24 und sind somit für den Einsatz in feuergefährdeten Betriebsstätten geeignet.



Einfache Montage bei Auf- und Unterputzinstallation

Schnell zu installieren in fünf einfachen Schritten

1. Leuchtgehäuse montieren
2. Netzleitung anschließen
3. Leuchtmittel aufstecken
4. Reflektor einrasten
5. Haube aufstecken

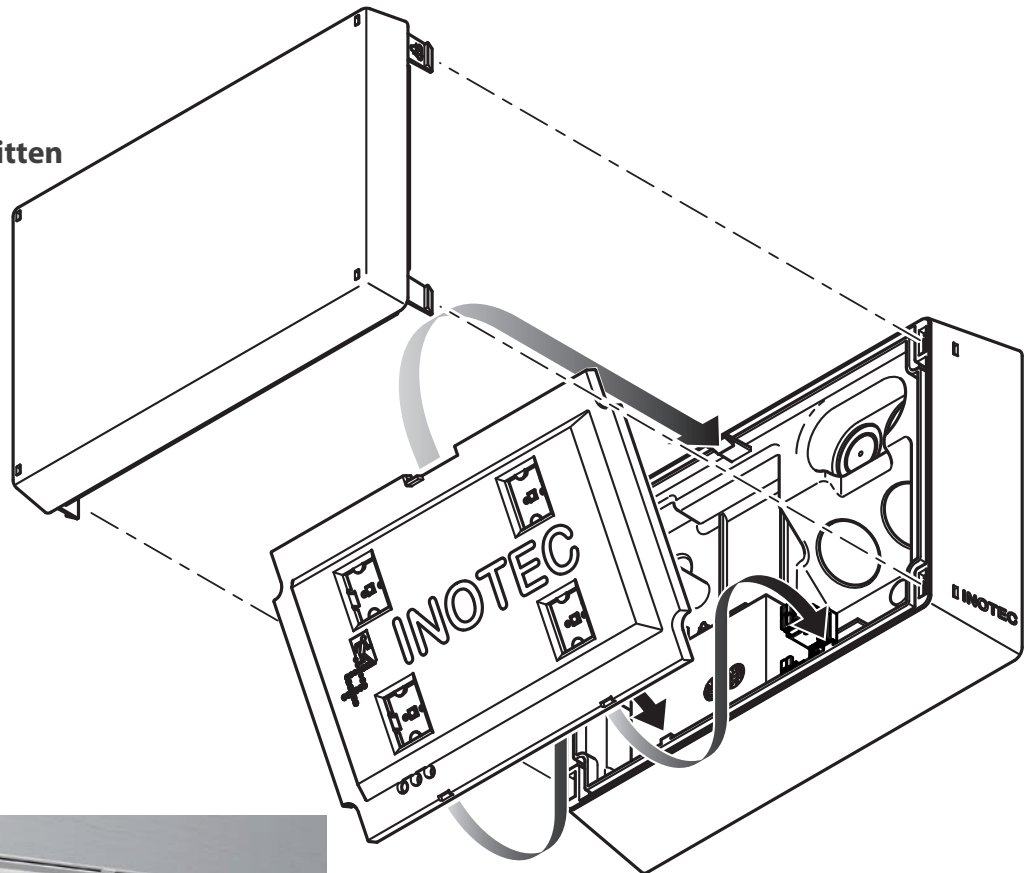

Bei Aufputzinstallationen können vorgeprägte, seitliche Öffnungen einfach ausgebrochen werden. Eine Kabeldurchführungsstülle ermöglicht die saubere Einführung der Leitung. Der gekapselte Anschlussbereich im Inneren der Leuchte gewährleistet weiterhin die hohe Schutzart IP65. Die Prägungen sind auf drei Seiten der Leuchte in doppelter Ausführung eingebracht, so dass auch eine Durchgangsverdrahtung möglich ist.

Eine leichte Erhöhung auf der Rückseite der Leuchten ermöglicht die Montage auch auf unebenen Wänden, ohne die Dichtigkeit der Leuchte zu beeinträchtigen. Durch die spezielle Konstruktion der Leuchte wird ein Verwinden des Gehäuses vermieden. Dies führt bei herkömmlichen Wannenkonstruktionen oft zu Undichtigkeiten. Der optionale Montageadapter für Ketten- und Pendelmontage eignet sich auch hervorragend für die Installation auf Trapezblechen sowie Schienensystemen.





3.01 / S06

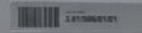

Einseitige Rettungszeichenleuchten aus UV- und glühdrahtbeständigem Polycarbonat mit optionaler seitlicher Kabeleinführung und großzügigem rückseitigen Rangierraum. Homogene Piktogrammausleuchtung durch optimierte LED-Technik.

Technische Daten

Erkennungsweite :	30 m
Material :	Polycarbonat weiß
Leuchtmittel :	LEDs
Nennspannung AC :	230V ± 10%, 50/60Hz
Nennspannung DC :	220V ± 20%
Nennstrom Batt :	32 mA
Scheinleistung :	8,3 VA
Klemmen :	2,5 mm ² für Durchgangsverdrahtung
Temperatur ta :	-15°C... +40°C
Schutzart :	IP40/65
Schutzklasse :	II

gem. DIN EN 60598-1, DIN EN 60598-2-22, DIN 4844-1 und DIN EN 1838

SNP 2130 LED 230V

Wandmontage

Art. Nr. 802 610 - J/SV IP65
 Art. Nr. 802 609 - SKÜ IP65
 Art. Nr. 802 611 - NE/SV IP65
 Art. Nr. 802 607 - J/SV IP40
 Art. Nr. 802 606 - SKÜ IP40
 Art. Nr. 802 608 - NE/SV IP40

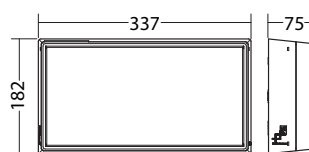
**Einbaurahmen**

Wandeinbaumontage

Art. Nr. 890 050

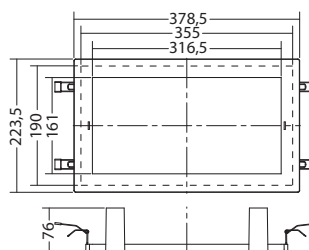



Brände verhindern
Verhalten im Brandfall
behalten:
1. Ruhe bewahren
2. Fluchtwege freihalten
3. Türen geschlossen halten
4. Auf Anweisungen hören
5. Bei Rauchentwicklung sofort Alarm schlagen
6. Bei Rauchentwicklung sofort Alarm schlagen
7. Bei Rauchentwicklung sofort Alarm schlagen
8. Bei Rauchentwicklung sofort Alarm schlagen
9. Bei Rauchentwicklung sofort Alarm schlagen
10. Bei Rauchentwicklung sofort Alarm schlagen

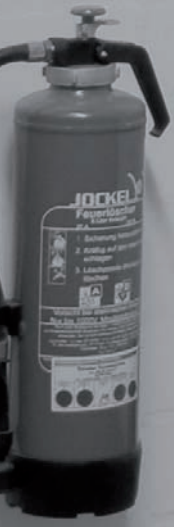

Zweiseitige Rettungszeichenleuchten aus UV- und glühdrahtbeständigem Polycarbonat mit optionaler seitlicher Kabeleinführung und großzügigem rückseitigen Rangierraum. Homogene Piktogrammausleuchtung durch optimierte LED-Technik.

Technische Daten

- Erkennungsweite :** 30 m
 - Material :** Polycarbonat weiß
 - Leuchtmittel :** LEDs
 - Nennspannung AC :** 230V ± 10%, 50/60Hz
 - Nennspannung DC :** 220V ± 20%
 - Nennstrom Batt :** 32 mA
 - Scheinleistung :** 8,3 VA
 - Klemmen :** 2,5 mm² für Durchgangsverdrahtung
 - Temperatur ta :** -15°C... +40°C
 - Schutzart :** IP40/65
 - Schutzklasse :** II
- gem. DIN EN 60598-1, DIN EN 60598-2-22, DIN 4844-1 und DIN EN 1838

SNP 2230 LED 230V

Deckenmontage

- Art. Nr. 802 616 - J/SV IP65
- Art. Nr. 802 615 - SKÜ IP65
- Art. Nr. 802 617 - NE/SV IP65
- Art. Nr. 802 613 - J/SV IP40
- Art. Nr. 802 612 - SKÜ IP40
- Art. Nr. 802 614 - NE/SV IP40

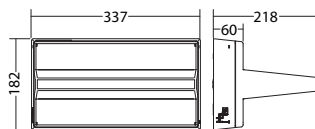

Montageadapter

Pendelmontage

- Art. Nr. 890 052 - IP40

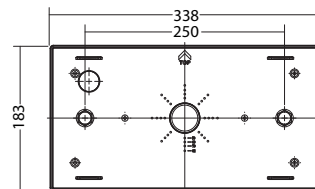

Montageadapter

Kettenmontage

- Art. Nr. 890 051 - IP40/65

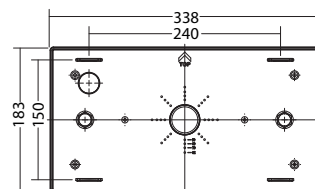





Universelle LED-Sicherheitsleuchten zur Ausleuchtung von Flächen und Fluchtwegen. Leuchten für Deckenmontage aus UV- und glühdrahtbeständigem Polycarbonat. Mit optionaler seitlicher Kabeleinführung und großzügigem rückseitigen Rangierraum.

Technische Daten

- Material :** Polycarbonat weiß
- Leuchtmittel :** LEDs
- Nennspannung AC :** 230V ± 10%, 50/60Hz
- Nennspannung DC :** 220V ± 20%
- Nennstrom Batt :** 32 mA
- Scheinleistung :** 8,3 VA
- Klemmen :** 2,5 mm² für Durchgangsverdrahtung
- Temperatur ta :** -15°C... +40°C
- Schutzart :** IP40/65
- Schutzklasse :** II

gem. DIN EN 60598-1, DIN EN 60598-2-22, DIN 4844-1 und DIN EN 1838

Deckenmontage				
Aufhängehöhe [m]	[m]	[m]	[m]	[m]
2,5	4,0	10,0	10,3	4,0
3,0	4,3	10,8	11,0	4,3
4,0	4,6	12,0	12,3	4,8
5,0	4,7	12,8	13,1	4,9
6,0	4,6	13,2	13,7	4,9
7,0	4,3	13,4	13,9	4,4
8,0	3,7	13,3	13,9	3,8
9,0	2,5	13,0	13,3	2,7
10,0	1,7	12,1	12,9	1,9

Mindestbeleuchtungsstärke 1,0 Lux auf der Fluchtwegmitte
Messebene 2cm über Fußboden, Wartungsfaktor: 0,8

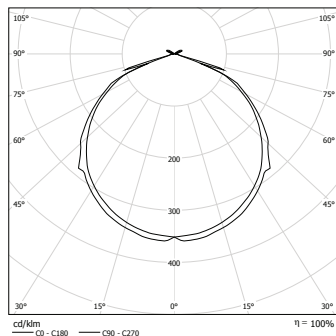

SN 2100 LED 230V

Deckenmontage

- Art. Nr. 802 104 - J/SV IP65
- Art. Nr. 802 103 - SKÜ IP65
- Art. Nr. 802 105 - NE/SV IP65
- Art. Nr. 802 101 - J/SV IP40
- Art. Nr. 802 100 - SKÜ IP40
- Art. Nr. 802 102 - NE/SV IP40

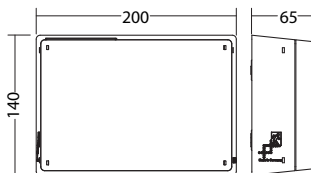

Montageadapter

Kettenmontage



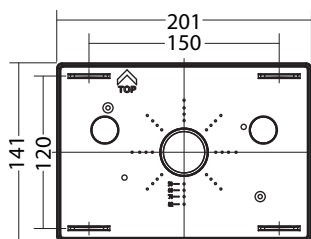

- Art. Nr. 890 724



Universelle LED-Sicherheitsleuchte zur Ausleuchtung von Flächen und Fluchtwegen mit Lichtpunkthöhen bis zu 20m. Leuchten für Deckenmontage aus UV- und glühdrahtbeständigem Polycarbonat. Mit optionaler seitlicher Kabeleinführung und großzügigem rückseitigen Rangierraum.

Technische Daten

- Material :** Polycarbonat weiß
Leuchtmittel : LEDs
Nennspannung AC : 230V ± 10%, 50/60Hz
Nennspannung DC : 220V ± 20%
Nennstrom Batt : 32 mA
Scheinleistung : 8,3 VA
Klemmen : 2,5 mm² für Durchgangs-
verdrahtung
Temperatur ta : -15°C... +40°C
Schutzart : IP40/65
Schutzklasse : II
 gem. DIN EN 60598-1, DIN EN 60598-2-22, DIN 4844-1 und
 DIN EN 1838

Deckenmontage Aufhängehöhe [m]	 [m]	 [m]	 [m]	 [m]
8,0	4,3	10,3	10,4	4,4
9,0	4,5	11,0	11,1	4,6
10,0	4,7	11,7	11,8	4,7
11,0	4,7	12,2	12,3	4,7
12,0	4,7	12,7	12,7	4,7
13,0	4,7	13,0	13,1	4,7
14,0	4,6	13,2	13,3	4,7
15,0	4,5	13,4	13,5	4,6
16,0	4,4	13,5	13,5	4,5
17,0	4,2	13,5	13,5	4,3
18,0	3,9	13,4	13,5	4,0
19,0	3,5	13,3	13,4	3,6
20,0	2,9	13,2	13,3	3,1

Mindestbeleuchtungsstärke 1,0 Lux auf der Fluchtwegmitte
 Messebene 2cm über Fußboden, Wartungsfaktor: 0,8

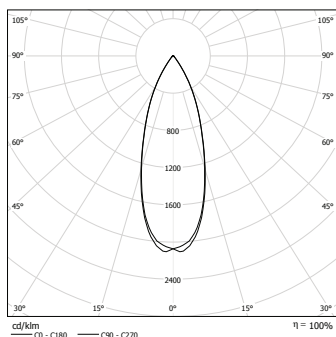

SN 2100 T LED 230V

Deckenmontage

- Art. Nr. 802 116 - J/SV IP65
 Art. Nr. 802 115 - SKÜ IP65
 Art. Nr. 802 117 - NE/SV IP65
 Art. Nr. 802 113 - J/SV IP40
 Art. Nr. 802 112 - SKÜ IP40
 Art. Nr. 802 114 - NE/SV IP40

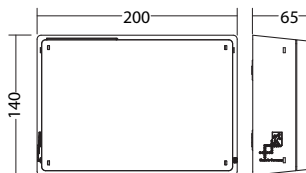

Montageadapter

Kettenmontage

Art. Nr. 890 724

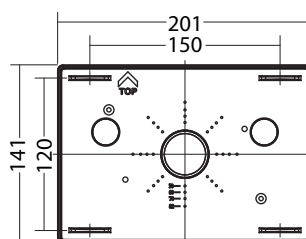

Universelle LED-Sicherheitsleuchten zur flächigen Ausleuchtung von Fluchtwegen mit einer Breite von 3-4m und einer Lichtpunkthöhen bis zu 20m. Leuchten für Deckenmontage aus UV- und glühdrahtbeständigem Polycarbonat. Mit optionaler seitlicher Kabeleinführung und großzügigem rückseitigen Rangiererraum.

Technische Daten

- Material :** Polycarbonat weiß
 - Leuchtmittel :** LEDs
 - Nennspannung AC :** 230V ± 10%, 50/60Hz
 - Nennspannung DC :** 220V ± 20%
 - Nennstrom Batt :** 32 mA
 - Scheinleistung :** 8,3 VA
 - Klemmen :** 2,5 mm² für Durchgangs-
verdrahtung
 - Temperatur ta :** -15°C... +40°C
 - Schutzart :** IP40/65
 - Schutzklasse :** II
- gem. DIN EN 60598-1, DIN EN 60598-2-22, DIN 4844-1 und
DIN EN 1838

SN 2100 TB LED 230V

Deckenmontage

- Art. Nr. 802 139 - J/SV IP65
- Art. Nr. 802 140 - SKÜ IP65
- Art. Nr. 802 141 - NE/SV IP65
- Art. Nr. 802 142 - J/SV IP40
- Art. Nr. 802 143 - SKÜ IP40
- Art. Nr. 802 144 - NE/SV IP40

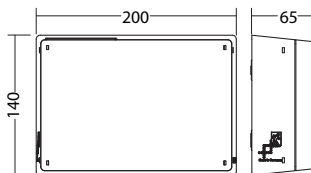

Montageadapter

Kettenmontage

- Art. Nr. 890 724

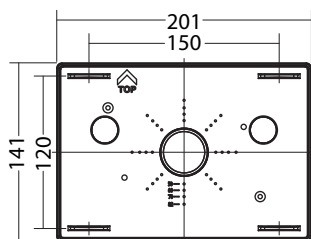

[m]	Maximale Fluchtwegbreite für flächige Ausleuchtung mit 1,0lx		
8,0	7,1	18,0	
9,0	7,6	20,5	
10,0	8,0	21,6	
11,0	8,2	22,5	
12,0	7,0	21,1	
13,0	7,1	22,2	
14,0	7,1	22,6	
15,0	7,0	23,3	
16,0	7,4	24,6	
17,0	6,8	24,7	
18,0	6,4	24,6	

Messebene 2cm über Fußboden, Wartungsfaktor: 0,8

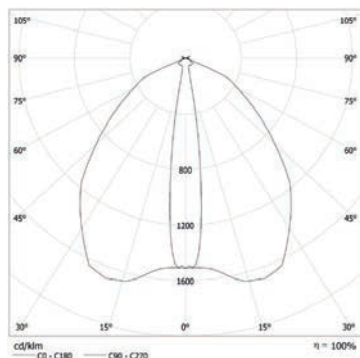

Kunststoffleuchten zur Verwendung als Sicherheits- oder Rettungszeichenleuchte mit ein- und dreiseitigem Lichtaustritt.

Technische Daten

- Erkennungsweite :** 14 m
 - Material :** Polycarbonat weiß
 - Leuchtmittel :** LEDs
 - Nennspannung AC :** 230V ± 10%, 50/60Hz
 - Nennspannung DC :** 220V ± 20%
 - Nennstrom Batt :** 25 mA
 - Scheinleistung :** 7,1 VA
 - Klemmen :** 2,5 mm² für Durchgangs-
verdrahtung
 - Temperatur ta :** -15°C... +40°C
 - Schutzart :** IP20
 - Schutzklasse :** I
- gem. DIN EN 60598-1, DIN EN 60598-2-22, DIN 4844-1 und
DIN EN 1838

Deckenmontage Aufhängehöhe [m]	[m]	[m]	[m]	[m]
2,5	2,9	7,6	8,4	3,1
3,0	2,9	8,0	8,7	3,1
4,0	2,7	8,3	9,1	2,9
5,0	2,1	8,1	8,9	2,3

Mindestbeleuchtungsstärke 1,25 Lux auf der Fluchtwegmitte
Messebene 2cm über Fußboden

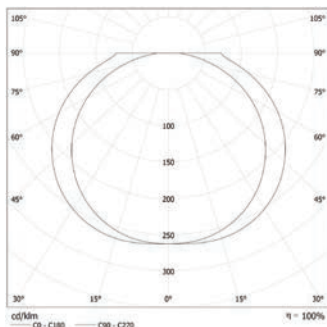

SNP 1006 LED 230V Wand- oder Deckenmontage

Art. Nr. 801 556 - J/SV
Art. Nr. 801 557 - SKÜ
Art. Nr. 801 558 - NE/SV

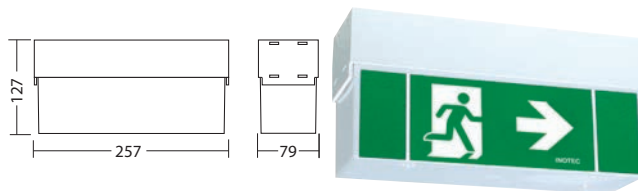

Kettenadapter 1006 Optionales Zubehör

Art. Nr. 190 153

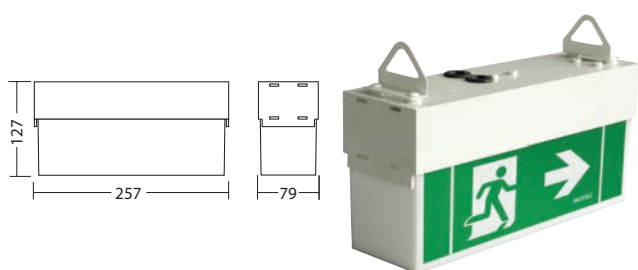

Pendeladapter 1006 Optionales Zubehör

Art. Nr. 190 152

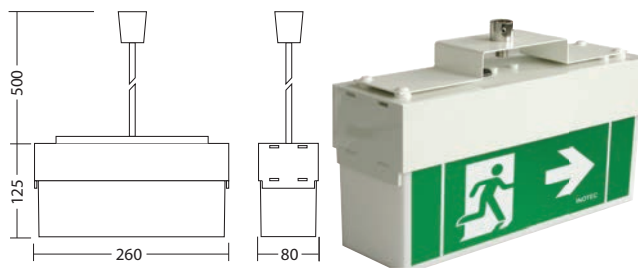

Wandausleger 1006 Optionales Zubehör

Art. Nr. 190 154

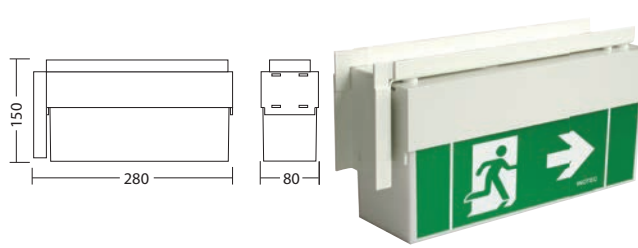



Modulleuchten

Mit den dynamischen Rettungszeichenleuchten der FL-Serie werden Fluchtwege je nach Brandereignis angezeigt, gesperrt oder geändert.

Bestehend aus einzelnen Modulen, können diese dynamischen Rettungszeichenleuchten individuell an die gegebenen Fluchtwegsituationen angepasst werden.

Verschiedene Module mit Rettungszeichen, Richtungsangaben als Piktogramm oder als Pfeilschablone weisen im Notfall den sicheren Weg. Ein Sperrzeichenmodul sperrt im Brandfall verrauchte Bereiche durch ein rotes Kreuz.

Dabei kann zwischen Leuchten mit einem, drei oder fünf Modulen gewählt werden.

Vorteile

- Dynamische Richtungsangabe
- Optische Sperrung eines verrauchten Fluchtweges
- Individuell bestückbar

Anwendungsgebiete

- Zur Kompensation von Brandschutzmaßnahmen
- Durch Verrauchung gefährdete Gebäudebereiche
- Unübersichtliche Fluchtwegsituationen

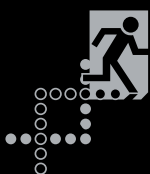



Einseitige dynamische Rettungszeichenleuchte in Modulbauweise mit frei wählbarer Bestückung zur Anzeige des sicheren Fluchtweges in Abhängigkeit der Rauchausbreitung eines Brandes.

Technische Daten

- Erkennungsweite :** 20 m
 - Material :** Stahlblech pulverbeschichtet
 - Leuchtmittel :** LEDs
 - Nennspannung AC :** 230V ± 10%, 50/60Hz
 - Nennspannung DC :** 220V ± 20%
 - Nennstrom Batt :** pro Modul 9 mA (weiße+grüne LEDs) bzw. 18 mA (rote LEDs)
 - Scheinleistung :** pro Modul 2,0 VA (weiße+grüne LEDs) bzw. 4,0 VA (rote LEDs)
 - Klemmen :** 2,5 mm² für Durchgangsverdrahtung
 - Temperatur ta :** -15°C... +40°C
 - Schutzart :** IP40
 - Schutzklasse :** I
- gem. DIN EN 60598-1, DIN EN 60598-2-22, DIN 4844-1 und DIN EN 1838

Farben	Art.Nr.	Farbcode
Weiß (RAL 9016)	...	L04
Schiefergrau (RAL 7015)	...	L16
Sonderfarbe	...	L99

Farbcode der Artikelnummer anhängen z.B. **800 014 LXX**

FL 5103 LED 230V

Wandmontage

Art. Nr. 800 018V

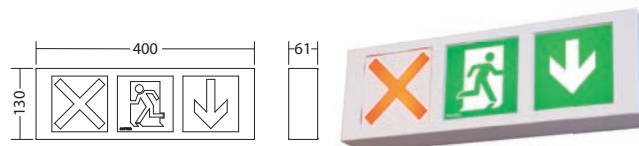

FL 5103 WE LED 230V

Wandeinbaumontage

Art. Nr. 800 019V

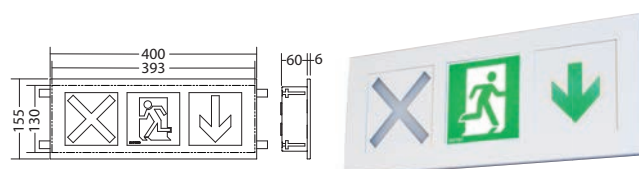

Ein- oder zweiseitige dynamische Rettungszeichenleuchte in Modulbauweise mit frei wählbarer Bestückung zur Anzeige des sicheren Fluchtweges in Abhängigkeit der Rauchausbreitung eines Brandes.

Technische Daten

- Erkennungsweite :** 20 m
 - Material :** Stahlblech pulverbeschichtet
 - Leuchtmittel :** LEDs
 - Nennspannung AC :** 230V ± 10%, 50/60Hz
 - Nennspannung DC :** 220V ± 20%
 - Nennstrom Batt :** pro Modul 9 mA (weiße+grüne LEDs) bzw. 18 mA (rote LEDs)
 - Scheinleistung :** pro Modul 2,0 VA (weiße+grüne LEDs) bzw. 4,0 VA (rote LEDs)
 - Klemmen :** 2,5 mm² für Durchgangsverdrahtung
 - Temperatur ta :** -15°C...+40°C
 - Schutzart :** IP40
 - Schutzklasse :** I
- gem. DIN EN 60598-1, DIN EN 60598-2-22, DIN 4844-1 und DIN EN 1838

Farben	Art.Nr.	Farbcode
Weiß (RAL 9016)	...	L04
Schiefergrau (RAL 7015)	...	L16
Sonderfarbe	...	L99
Farbcode der Artikelnummer anhängen z.B.	800 014	LXX

FL 5203 D LED 24V Deckenmontage
Art. Nr. 800 302V

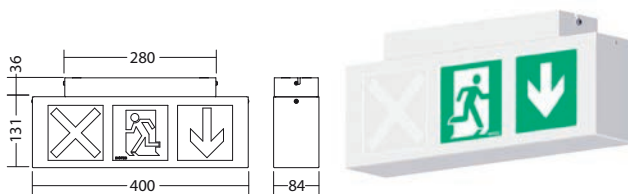

FL 5203 WA LED 24V Wandauslegermontage
Art. Nr. 800 302V

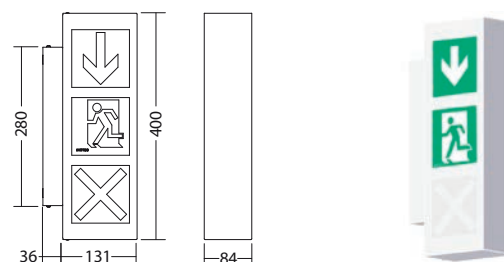

FL 5203 P LED 24V Pendelmontage
Art. Nr. 800 306V

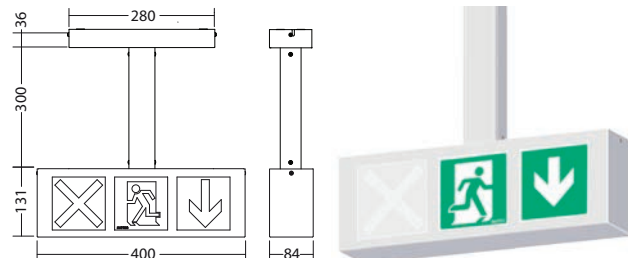

Einseitige dynamische Rettungszeichenleuchte in Modulbauweise mit frei wählbarer Bestückung zur Anzeige des sicheren Fluchtweges in Abhängigkeit der Rauchausbreitung eines Brandes.

Technische Daten

Erkennungsweite :	20 m
Material :	Stahlblech pulverbeschichtet
Leuchtmittel :	LEDs
Nennspannung AC :	230V ± 10%, 50/60Hz
Nennspannung DC :	220V ± 20%
Nennstrom Batt :	pro Modul 9 mA (weiße+grüne LEDs) bzw. 18 mA (rote LEDs)
Scheinleistung :	pro Modul 2,0 VA (weiße+grüne LEDs) bzw. 4,0 VA (rote LEDs)
Klemmen :	2,5 mm ² für Durchgangs- verdrahtung
Temperatur ta :	-15°C... +40°C
Schutzart :	IP40
Schutzklasse :	I

gem. DIN EN 60598-1, DIN EN 60598-2-22, DIN 4844-1 und
DIN EN 1838

Farben	Art.Nr.	Farbcode
Weiß (RAL 9016)	...	L04
Schiefergrau (RAL 7015)	...	L16
Sonderfarbe	...	L99

Farbcode der Artikelnummer
anhängen z.B. **800 014 LXX**

FL 5105 LED 230V

Art. Nr. 800 022V

Wandmontage

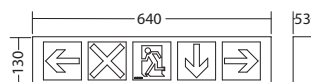

FL 5105 WE LED 230V

Art. Nr. 800 023V

Wandeinbaumontage

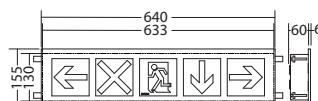



EX-Leuchten

Rettungszeichen- und Sicherheitsleuchten

Die Ex-Leuchten-Serie bietet für explosionsgefährdete Bereiche der Zonen 1, 2, 21 und 22 Rettungszeichen- und Sicherheitsleuchten in 230V und 24V Technik. Die Leuchten können als Sicherheitsleuchte für die Wand- und Deckenmontage sowie mit Piktogramm als Rettungszeichenleuchte zur Wandmontage verwendet werden.

Vorteile

- Auch in 24V-Technik
- Universelle Montage

Anwendungsgebiete

- Explosionsgefährdete Zonen 1, 2, 21 und 22
- Laboreinrichtungen
- Lackierkabinen
- Chemische Industrie



EX 7101



149

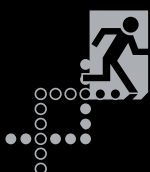



Explosiongeschützte Sicherheits- und Rettungszeichenleuchte für Zone 1,2,21,22.

Ex 7101 EVG 230V

Art. Nr. 807 002 - J/SV

Wandmontage

Technische Daten

- Erkennungsweite :** 30m
- Material :** Glasfaserverstärktes Polyester
- Leuchtmittel :** T5 8W (G5)
- Nennspannung AC :** 230V ± 10%, 50/60Hz
- Nennspannung DC :** 220V ± 20%
- Nennstrom Batt :** 65 mA
- Scheinleistung :** 16,1 VA
- Klemmen :** 2,5mm² für Durchgangsverdrahtung
- Temp. ta :** -20°C ... +50°C
- Schutzart :** IP66
- Schutzklasse :** I

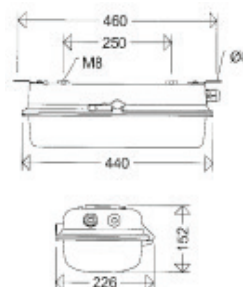

gem. DIN EN 60598-1, DIN EN 60598-2-22, DIN 4844-1 und DIN EN 1838

Ohne Piktogramm auch als Sicherheitsleuchte zur Wand- und Deckenmontage einsetzbar.

Aufhängehöhe					
Deckenmontage	2,5m	3,3	8,4	12,4	4,5
	3,0m	3,6	9,1	12,5	4,6
Fluchtwegmitte	4,0m	3,7	10,0	13,0	4,6
	5,0m	3,7	10,5	13,3	4,6
	6,0m	3,5	10,8	13,3	4,1
	7,0m	2,9	10,6	13,1	3,4
	8,0m	1,6	10,0	11,8	1,8

Mindestbeleuchtungsstärke 1,25 Lux
Messebene 2cm über Fußboden

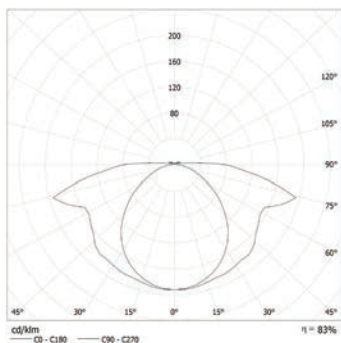

Sonderfarben Sie haben die Wahl...

Soll eine INOTEC-Leuchte farblich den Kundenwünschen angepasst werden, gibt es bei INOTEC zwei Möglichkeiten: die Standard-Pulverbeschichtung oder das INOTEC Hochleistungs-Pulverbeschichtungssystem.

Mit der Standard-Pulverbeschichtung können alle Leuchten lackiert werden, die in Innenräumen ohne besondere Beanspruchung (IP 4x) zum Einsatz kommen. Durch die Auswahl der entsprechenden RAL-Farbe können die Leuchten der Architektur und Farbgestaltung des Gebäudes angepasst werden.

Werden Leuchten mit hoher Schutzart verlangt, kommt das INOTEC Hochleistungs-Pulverbeschichtungssystem zum Einsatz. Diese Lackierung ist ein 2-Schicht-Pulverlacksystem mit exzellentem Korrosionsschutz. INOTEC-Leuchten mit dem Hochleistungs-Pulverbeschichtungssystem eignen sich hervorragend für den Einsatz in widrigen Umgebungen – innen wie außen. So können diese Leuchten in Industriebetrieben, Schwimmbädern oder im Fassadenbereich problemlos verwendet werden. Selbst unter starker Bewitterung, wie Sonnenlicht-, Temperatur- und Feuchteinwirkung, erfolgt über Jahre hin keine Veränderung der Oberfläche hin zu einer optischen Reduktion. Sogar aggressive Flüssigkeiten schaden dem Hochleistungs-Pulverbeschichtungssystem nicht. Durch entsprechende Vorbehandlung der Oberflächen können selbst Kratzer in der Pulverlackierung nicht durch Rost unterwandert werden.



Umweltschonend und wirtschaftlich

Lacke ohne Lösemittlemission? Pulverbeschichtungen machen es möglich! Pulverlacke erzeugen, im Vergleich zu Nasslackverfahren, keinerlei Lösemittlemissionen. Daher sind die INOTEC-Pulverbeschichtungen mit den EU-Richtlinien* hinsichtlich VOC** konform. Daneben gibt es zahlreiche weitere umweltrelevante Vorteile von Pulverlacksystemen: Bei ihrer Verarbeitung wird kein Abwasser erzeugt, und bedingt durch einen sehr hohen Auftragswirkungsgrad (von bis zu 98 %) ist das Abfallaufkommen bei der Pulverlackverarbeitung sehr gering.

* In Deutschland ratifiziert unter 31. BImSchV

** Die englische Abkürzung VOC (Volatile Organic Compounds) bezeichnet die Gruppe der flüchtigen organischen Verbindungen (z.B. Lösungsmittel)

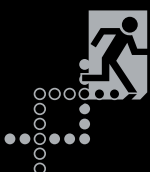

Vor Ort für Sie da

Der für Ihre Region zuständige Außendienstmitarbeiter ist Ihr persönlicher Ansprechpartner und wird dabei durch den kaufmännischen und technischen Innendienst in den Regionalbüros unterstützt. Als Team kümmern sie sich kompetent um Ihre Belange zum Thema Sicherheitsbeleuchtung und helfen Ihnen bei der Projektplanung. Um den Dialog zwischen INOTEC und den Kunden noch stärker zu fördern, gibt es in jedem Vertriebszentrum Schulungsräume. Neben theoretischen Inhalten (beispielsweise Vorschriften und Regelwerke) wird dort praktisches Wissen an den INOTEC-Produkten verständlich und hautnah vermittelt.



**Finden Sie ihre passenden
Ansprechpartner!**

www.inotec-licht.de/kontakt/ansprechpartner/



Für Sie bedeutet das:

- + Persönlicher Ansprechpartner in Ihrer Region vor Ort
- + Fokus auf Ihre regionalen Bedürfnisse und Anforderungen
- + Produktschulung und Wissenstransfer im Vertriebszentrum in Ihrer Region

Vertriebszentrum Nord

✉ Osterholder Allee 2
25421 Pinneberg

🌐 buero-nord@inotec-licht.de

☎ +49 4101 58 78 -10

Vertriebszentrum Ost

✉ Am Buchhorst 34
14478 Potsdam

🌐 buero-ost@inotec-licht.de

☎ +49 331 87 00 0-646

Vertriebszentrum Süd

✉ Schaufelinstraße 14
86720 Nördlingen

🌐 buero-sued@inotec-licht.de

☎ +49 9081 80 57 9 -10

Vertriebszentrum West

✉ Am Buschgarten 17
59469 Ense

🌐 buero-west@inotec-licht.de

☎ +49 2938 97 30 -775

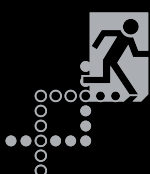

The art of being local

INOTEC International

In zahlreichen europäischen Ländern und Staaten des mittleren Osten ist die INOTEC Sicherheitstechnik mit Vertretungen und Partnern für den Vertrieb und Service präsent. In enger Zusammenarbeit mit der Exportabteilung in unserem Stammhaus in Deutschland entwickeln wir gemeinsam das notwendige know-how um den praktischen und theoretischen Anforderungen für Notbeleuchtung gerecht zu werden. Dies gewährleistet eine technische und kaufmännische Vor-Ort-Bearbeitung für Notbeleuchtungsapplikationen basierend auf den lokalen Standards.

Für Sie bedeutet das:

- + Regionale / lokale Ansprechpartner
- + Beachtung der lokalen Gegebenheiten
- + Vor-Ort Schulungen, sowohl praktisch als auch theoretisch

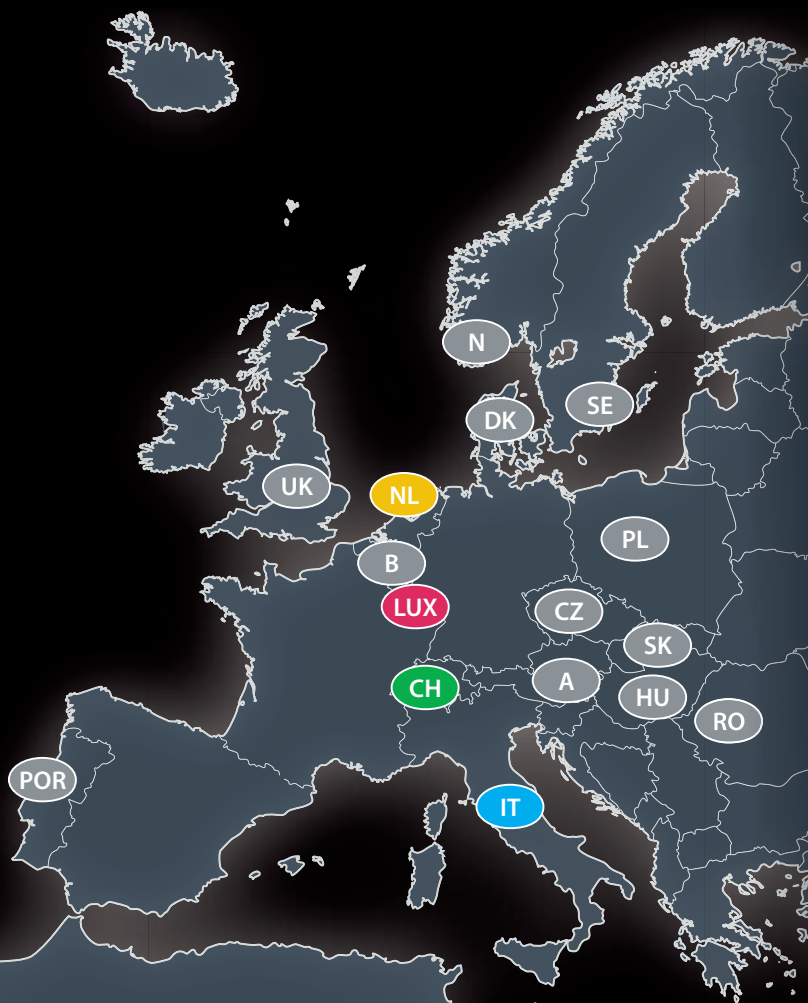

INOTEC Sicherheitstechnik (Schweiz) AG

✉ Industriepark 5
CH-8610 Uster
📧 info@inotec-licht.ch
☎ +41 43 366 4400

INOTEC Licht S.R.L.

✉ Via Nuaova circonvallazione
I - 47900 Rimini
📧 ufficio.tecnico@inotec-licht.it
☎ +39 541 7919 11

Lux-INOTEC Sicherheitssysteme S.A

✉ Zone Industrielle Rolach, Hall 4
L - 5280 Sandweiler
📧 info@inotec.lu
☎ +352 26 66 55 88

INOTEC Noodverlichting BV

✉ Koningslijn 14
NL-7312 GH Apeldoorn
📧 info@inotec-noodverlichting.nl
☎ + 31 55 355 1201

Inotec Middle East FZC

✉ P.O. Box 9338
SAIF Zone, Sharjah
U.A.E
📧 info@inotecmena.com
☎ +971 4 3277 605



Finden Sie ihre passenden Ansprechpartner!

www.inotec-licht.de/kontakt/internationale-partner

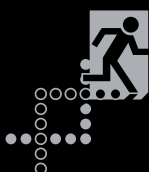

Service wird bei uns groß geschrieben



Ein umfassender „After-Sales-Service“ durch uns als Hersteller wird für viele Kunden immer wichtiger. Unsere kostenlose technische Hotline steht Ihnen in Deutschland für technische Fragen zu unseren Produkten jederzeit zur Verfügung. Eigene Servicetechniker stehen für Grundprogrammierung und Einweisung, Inspektion und Reparatur zur Verfügung. Da wir unseren Kunden die bestmögliche Betreuung anbieten möchten, arbeiten wir ausschließlich mit eigenen Technikern und greifen nicht auf die Dienste von Subunternehmen zurück. Im Ausland wird dieses durch INOTEC geschultes Personal unserer Vertretungen übernommen.

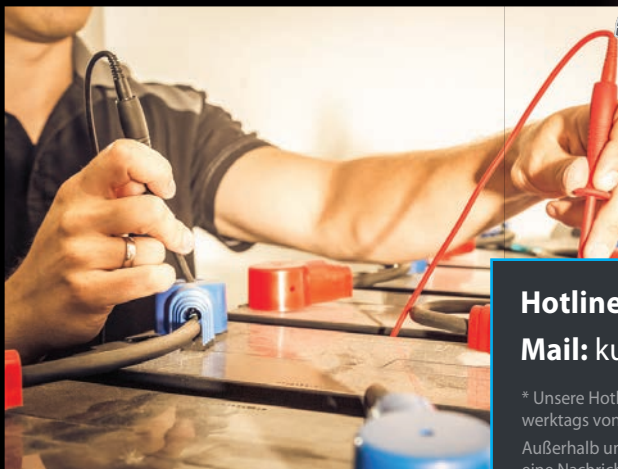

Hotline: 02938-9730-777 *

Mail: kundendienst@inotec-licht.de

* Unsere Hotline erreichen Sie innerhalb der Geschäftszeiten werktags von 08:00 Uhr bis 16:30 Uhr. (zum Ortstarif)

Außerhalb unserer Geschäftszeiten hinterlassen Sie uns bitte eine Nachricht; wir werden uns sobald wie möglich mit Ihnen in Verbindung setzen.

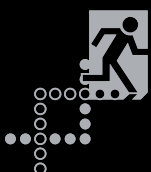

Made in Germany Qualität aus einer Hand

Bei INOTEC erhalten Sie alles rund um die Notbeleuchtung aus einer Hand – und das „Made in Germany“. Neben der Entwicklung und Konstruktion unserer Produkte setzen wir auch bei der Fertigung auf den Wirtschaftsstandort Deutschland.

Um unseren hohen Ansprüchen und denen unserer Kunden gerecht zu werden setzen wir auf:

- Kundenorientierte Entwicklung
- Neueste Technologien
- Stetige Optimierung und Weiterentwicklung unserer Produkte
- Kompetente Zulieferer

Dabei ist die Sicherheit, für die unsere Produkte stehen, eines der wichtigsten Qualitätsmerkmale. Zudem steht INOTEC für ein innovatives Leuchtendesign und hochwertige Verarbeitung. Aufgrund der hohen Verantwortung unserer Produkte hat bei INOTEC die Qualitätssicherung eine besondere Priorität. Wir gewährleisten durch ein intensives Qualitätsmanagement die optimale Sicherheit und die langlebige, einwandfreie Funktionalität unserer Produkte.

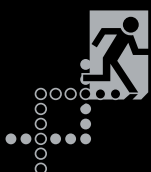

Leuchten nach Anwendungsbereichen

Hohe Schutzart > IP 54

Leuchtentyp	Kategorie	Seite
SN 6114	Stufenleuchte	73
SN 6204.2	Wandleuchte	75
SN 8040	Downlight	111
SN 804	Edelstahlleuchte	95
SNP 808 / SNP 828	Edelstahlleuchte	88
SNP 818	Edelstahlleuchte	87
FL 808 / FL 828	Edelstahlleuchte	92
SN 2100	Kunststoffleuchte	136
SNP 2130 / SNP 2230	Kunststoffleuchte	133
FS 1100	Bodeneinbauleuchte	82

Schutzklasse II

Leuchtentyp	Kategorie	Seite
SN 2040	Downlight	113
SN 2100	Kunststoffleuchte	136
SN 9100	Downlight	102
SN 9104	Downlight	103
SNP 2130 / SNP 2230	Kunststoffleuchte	133

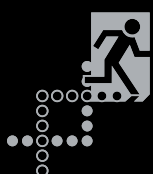

D.E.R. Dynamisches Fluchtwegleitsystem

Weitere Leuchten und Informationen zum D.E.R. System finden Sie im Katalog „D.E.R. Dynamisches Fluchtwegleitsystem“.

Dynamische Rettungszeichenleuchten

Mit den dynamischen Rettungszeichenleuchten der FL-Serie werden Fluchtwege je nach Brandereignis angezeigt, gesperrt oder geändert.

Die Leuchten FL 1530, FL 7188 und FL 808 eignen sich besonders zur Mischung von dynamischen und statischen Rettungszeichenleuchte in einem Gebäude, da diese Leuchtentypen auch als statische Rettungszeichenleuchten erhältlich sind.

Anstelle der statischen Richtungsanzeige zeigt eine Pfeilmatrix im Brandfall den sicheren Weg oder sperrt einen verrauchten Bereich

Leuchtentyp	Kategorie	Seite
FL 1530	Straigh- Line	32
FL 7188 / 7288	Aluminiumprofilleuchte	60
FL 808 / FL 828	Edelstahleuchte	92
FL 3100	Wandleuchte	83
FL 5103 / FL 5105	Kammerleuchte	143

Dynamische Fluchtwegsegmentleuchten

Die bodennahen Fluchtwegsegmentleuchten der FS-Serie, weisen im Brandfall den sichern Weg. Die integrierte Richtungsanzeige und die zusätzliche Lauflichtfunktion, beschleunigen hierbei die Gebäudeevakuierung. Durch die bodennahe Montage ermöglichen die FS-Leuchten die Orientierung auch in verrauchten Bereichen.

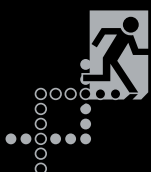



INOTEC Sicherheitstechnik GmbH
Am Buschgarten 17
D - 59 469 Ense

Tel +49 29 38/97 30-0

Fax +49 29 38/97 30-29

info@inotec-licht.de

www.inotec-licht.de

